

bellfires. ^{gas fires}

Gebruikershandleiding

Smart Bell 65/55 MF



CE

Serienummer:

Productiedatum:

© **Barbas Bellfires BV**

Dit document of delen hiervan mogen niet zonder voorafgaande toestemming van Barbas Bellfires BV in enige vorm elektronisch, mechanisch, door middel van fotokopie, opname of anderszins worden gereproduceerd, in een zoekstelsel opgeslagen of verzonden. Dit document kan technische onnauwkeurigheden of typefouten bevatten. Barbas Bellfires BV behoudt zich het recht voor om de inhoud van dit document van tijd tot tijd te herzien.

Contactgegevens

Barbas Bellfires BV

Hallenstraat 17, 5531 AB Bladel, Nederland

Telefoon: +31 49 733 9200

E-mail: info@bellfires.com

Inhoudsopgave

1	Over dit document.....	5
1.1	Gebruik van dit document.....	5
1.2	Met Waarschuwing en Voorzichtig gemarkeerde instructies in dit document.....	5
1.3	Bijbehorende documentatie.....	6
2	Beschrijving.....	7
2.1	Bedoeld gebruik.....	7
2.2	Overzicht van het toestel.....	7
2.3	Overzicht van de afstandsbediening.....	8
2.3.1	Overzicht van de knoppen.....	8
2.3.2	Overzicht van het scherm.....	9
2.4	Bedieningsmodi.....	10
2.4.1	Thermostatische modus.....	10
2.4.2	Programmeermodus.....	10
2.4.3	Ecomodus.....	10
2.4.4	Aftelklokmodus.....	10
2.5	Overzicht van de bedieningselementen.....	11
2.5.1	Overzicht van de ontvanger.....	11
2.5.2	Overzicht van de ventilator/verlichtingsmodule.....	12
3	Veiligheid.....	13
3.1	Veiligheidsvoorzieningen van het toestel.....	13
3.2	Veiligheidsinstructies voor bediening.....	13
3.3	Veiligheidsinstructies met betrekking tot het milieu.....	14
4	Bediening.....	15
4.1	Vorbereiding voor het eerste gebruik.....	15
4.1.1	Het toestel controleren.....	15
4.1.2	Het toestel voorbereiden.....	15
4.1.3	De ontvanger op de afstandsbediening aansluiten.....	15
4.1.4	Het toestel starten.....	15
4.2	De afstandsbediening instellen.....	16
4.2.1	Bediening met één of twee knoppen instellen.....	16
4.2.2	De temperatuurschaal instellen.....	16
4.2.3	De dag en de tijd instellen.....	16
4.3	Het toestel met de afstandsbediening bedienen.....	17
4.3.1	Het toestel met de afstandsbediening bedienen.....	17
4.4	De instellingen wijzigen.....	22
4.4.1	De temperatuur voor de thermostatische modus instellen.....	22
4.4.2	De programmeermodus instellen.....	22
4.4.3	De aftelklokmodus instellen.....	23
5	Onderhoud.....	24
5.1	Onderhoudsschema.....	24
5.2	Het toestel reinigen.....	24
5.3	De ruit reinigen.....	24

6	Problemen oplossen.....	25
6.1	Tabel voor het oplossen van problemen.....	25
6.2	Procedures voor het oplossen van problemen.....	25
6.2.1	De batterijen van de afstandsbediening vervangen.....	25
7	Technische gegevens.....	27
7.1	Technische specificatie / Productblad.....	27
7.2	Technische specificatie / Productblad.....	28
8	Garantievoorwaarden.....	30
9	EU-conformiteitsverklaring.....	32

1 Over dit document

Dit document toont de informatie die nodig is voor het uitvoeren van de onderstaande taken met betrekking tot de Smart Bell 65/55 MF:

- Het toestel bedienen
- Standaard onderhoudswerkzaamheden uitvoeren

Dit document verwijst naar de Smart Bell 65/55 MF als 'het toestel'. Dit document vormt een essentieel onderdeel van het toestel. Lees het zorgvuldig voordat u werkzaamheden aan het toestel gaat uitvoeren. Bewaar het op een veilige plaats.

De oorspronkelijke instructies van het document zijn in het Engels geschreven. Alle overige taalversies van het document zijn vertalingen van de oorspronkelijke instructies. Het is niet altijd mogelijk een gedetailleerde afbeelding van ieder afzonderlijk onderdeel van de apparatuur te tonen. De in dit document opgenomen afbeeldingen tonen een standaardopstelling. De afbeeldingen dienen uitsluitend als instructie.

1.1 Gebruik van dit document

1. Zorg dat u de opbouw en de inhoud van het document kent.
2. Lees het hoofdstuk over veiligheid zorgvuldig.
3. Zorg dat u alle instructies begrijpt.
4. Voer de procedures volledig en in de gegeven volgorde uit.

1.2 Met Waarschuwing en Voorzichtig gemarkeerde instructies in dit document

Waarschuwing



Als u deze instructies niet opvolgt, bestaat het risico van persoonlijk en mogelijk fataal letsel.

Voorzichtig

Als u deze instructies niet opvolgt, bestaat het risico van schade aan de apparatuur of eigendommen.

Opmerking

Een opmerking verschaft aanvullende informatie.

Symbol	Beschrijving
	Zichtbaar teken dat gevaar aanwezig is
	Zichtbaar teken dat een opmerking aanwezig is

1.3 Bijbehorende documentatie

- Voorbereidingshandleiding
- Installatie- en onderhoudshandleiding
- Gebruikershandleiding

2 Beschrijving

2.1 Bedoeld gebruik

Gebruik het toestel uitsluitend om de ruimte waarin het is geplaatst te verwarmen.
Gebruik het toestel niet voor andere doeleinden.

2.2 Overzicht van het toestel

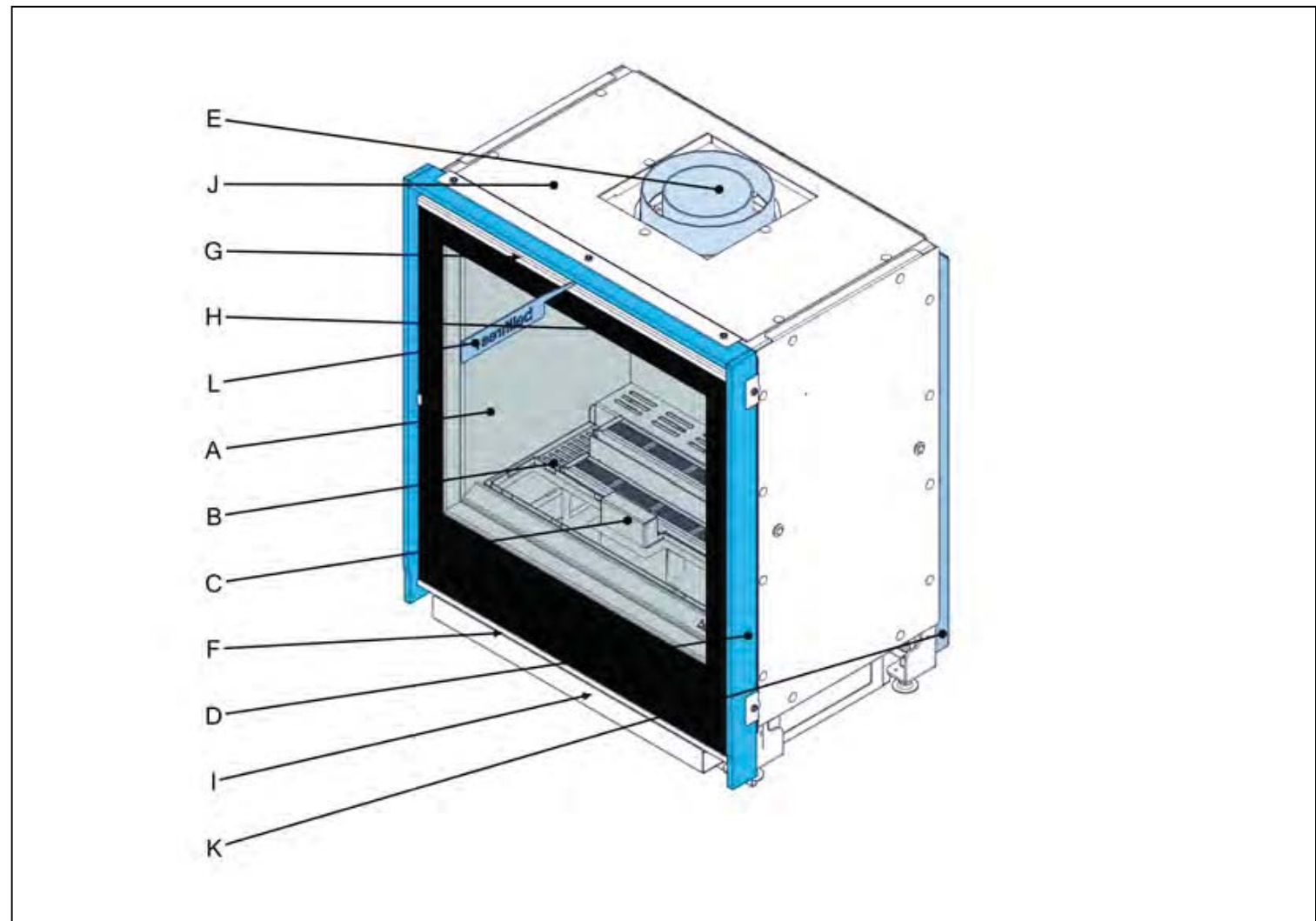

	Onderdeel	Beschrijving
A	Ruit	De hittebestendige ruit houdt de rookgassen binnen in het toestel en sluit de verbrandingskamer af
B	Branderbed	Bovenzijde van de gasbrander en het rooster
C	Waakvlambrander	Verschaft een waakvlam
D	Frame (in verschillende maten verkrijgbaar)	Een decoratieve rand rondom de ruit
E	Aansluiting van het concentrische rookkanaal	De aansluiting op het concentrische kanaalsysteem dat verbrandingslucht toevoert en de rookgassen afvoert
F	Inlaatopening convectielucht	Een inlaatopening in de voorzijde van het toestel die in contact staat met de convectiemantel
G	Uitlaatopening convectielucht	Een uitlaatopening in de voorzijde van het toestel die in contact staat met de convectiemantel
H	Overdrukluik	Bescherm het toestel tegen overdruk
I	Bedieningsunit	Bevat het gasregelblok, de ontvanger en de ventilator/verlichtingsmodule

	Onderdeel	Beschrijving
J	Convectiemantel	Verzamelt de verwarmde convectielucht. De convectielucht stroomt van nature omhoog en wordt via de bovenste zijopeningen van het toestel afgevoerd
K	Convectieventilatorset (optie)	Duwt de verwarmde lucht uit de convectiemantel
L	Haak	Voor het openen van de deur (inclusief ruit)

2.3 Overzicht van de afstandsbediening



Opmerking: De afstandsbediening is niet verwisselbaar met een afstandsbediening van een ander model.

U kunt het toestel met de afstandsbediening bedienen. De afstandsbediening communiceert met de ontvanger.

2.3.1 Overzicht van de knoppen

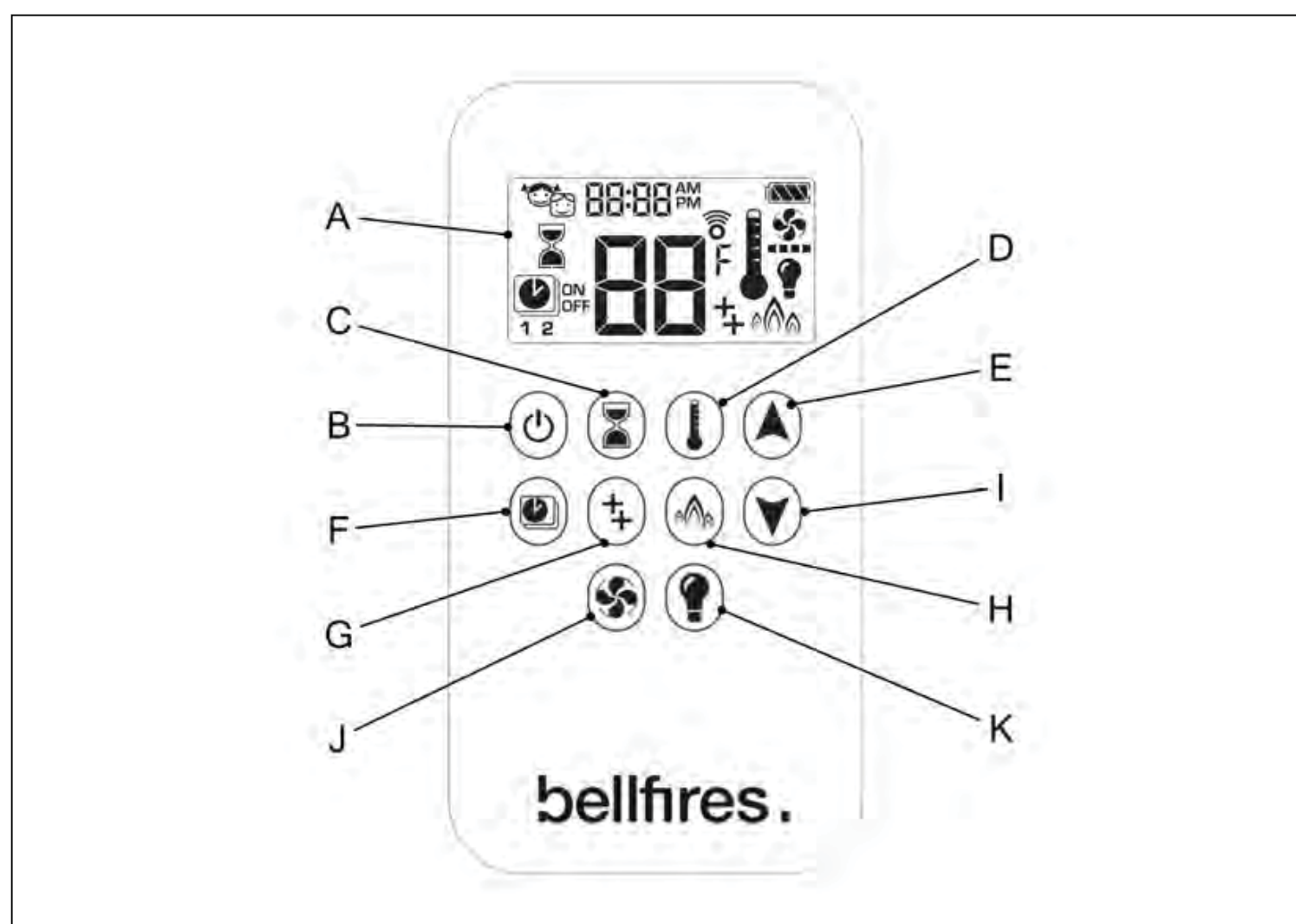

	Onderdeel	Beschrijving
A	Scherm	Het scherm van de afstandsbediening.
B	Aan/uit	Voor het starten en stoppen van het toestel.
C	Aftelklok	Voor het instellen van de aftelklokmodus.
D	Thermostatische modus	Voor het instellen van de thermostatische modus.
E	Omhoog	Voor het instellen van verschillende opties.
F	Programmeermodus	Voor het instellen van de programmeermodus.
G	Brander	Voor het instellen van de brandermodus.
H	Ecomodus	Voor het instellen van de ecomodus.

	Onderdeel	Beschrijving
I	Omlaag	Voor het instellen van verschillende opties.
J	Ventilator (optie)	Voor het instellen van de ventilatormodus.
K	Verlichting	Voor het instellen van de verlichtingsmodus.

2.3.2 Overzicht van het scherm

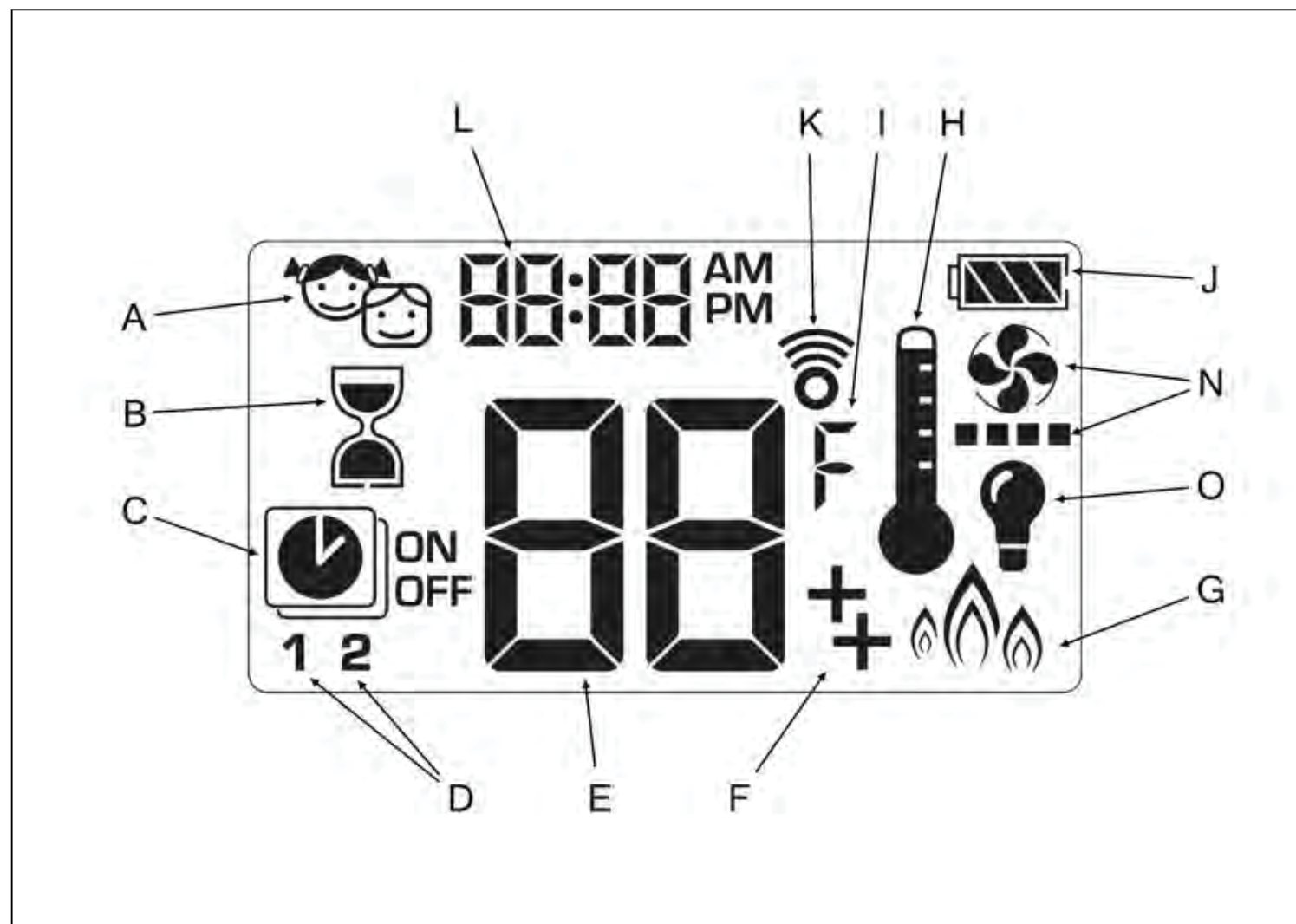

	Onderdeel	Beschrijving
A	Kinderbeveiliging	Geeft aan dat de afstandsbediening is vergrendeld, zodat kinderen hem niet kunnen gebruiken.
B	Aftelklok	Geeft aan dat de aftelklok is ingesteld.
C	Programmeermodus	Geeft aan dat de programmeermodus is ingesteld.
D	Programmanummer	Geeft aan dat programma 1 of 2 actief is.
E	Temperatuur	Geeft de ingestelde temperatuur aan.
F	AUX-functie	Geeft aan dat beide branders zijn ingeschakeld.
G	Ecomodus	Geeft aan dat de ecomodus is ingesteld.
H	Thermostatische modus	Geeft aan dat de thermostatische modus is ingesteld.
I	Temperatuurschaal	Toont de temperatuur in °C of °F.
J	Batterijstatus	Toont de status van de batterij.
K	Signaalindicator	Geeft aan of het signaal naar de ontvanger wordt gestuurd.
L	Tijd	Toont de huidige tijd.
M	Ventilatorsymbool (optie)	Geeft aan dat de ventilator is ingeschakeld.
N	Ventilatorsnelheidssymbool	Toont het ventilatorsnelheidsniveau: één tot vier balken
O	Verlichtingssymbool	Geeft aan dat de verlichting is ingeschakeld.

2.4 Bedieningsmodi

2.4.1 Thermostatische modus

In deze modus meet het toestel de temperatuur in de ruimte en vergelijkt deze met de ingestelde temperatuur. Het toestel past de hoogte van de vlam automatisch aan om te zorgen dat de temperatuur in de ruimte met de ingestelde temperatuur overeenkomt.

2.4.2 Programmeermodus

In deze modus kunt u twee verschillende programma's instellen. U kunt deze programma's gebruiken voor het bij een ingestelde temperatuur starten en stoppen van het toestel op bepaalde tijden en dagen.

2.4.3 Ecomodus

In deze modus verandert de hoogte van de vlam gedurende een cyclus tussen minimum- en maximumhoogte:

- Als de temperatuur in de ruimte lager is dan de ingestelde temperatuur, blijft de vlam langer hoog.
- Als de temperatuur in de ruimte hoger is dan de ingestelde temperatuur, blijft de vlam langer laag.

Een cyclus in de ecomodus duurt ongeveer 20 minuten.

2.4.4 Aftelklokmodus

In deze modus kunt u een periode instellen waarna het toestel stopt. De aftelklokmodus werkt uitsluitend als het toestel in de handmatige, de thermostatische of de ecomodus staat.

2.5 Overzicht van de bedieningselementen

2.5.1 Overzicht van de ontvanger

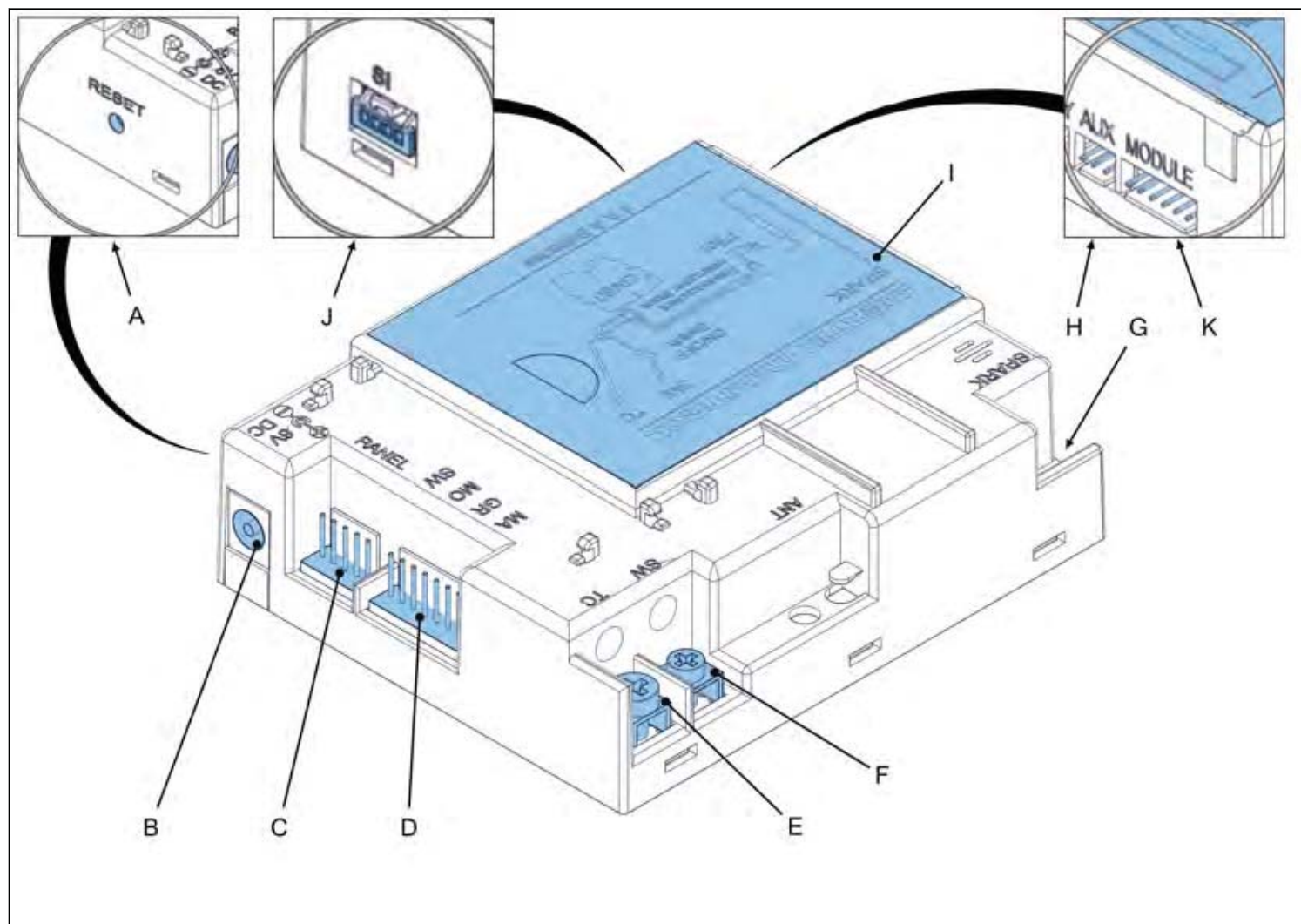

	Onderdeel	Beschrijving
A	Resetknop	Reset de ontvanger
B	Aansluiting voor een adapter	Optioneel kan een 6 VDC adapter de ontvanger en een optionele wifi-router van voeding voorzien
C	Aansluiting voor externe bediening	Optioneel kan een wandchakelaar of een domoticasysteem worden aangesloten
D	Aansluiting van de 8-aderige kabel	Stuurt signalen naar het gasregelblok
E	Thermokoppelspanning / stroom IN (rode aansluiting)	Aansluiting op de thermo-elektrische waakvlamafsluitdraad IN
F	Thermokoppelspanning / stroom UIT (gele aansluiting)	Aansluiting op de thermo-elektrische waakvlamafsluitdraad UIT
G	Piëzo-kabelaansluiting	Aansluiting voor de op de ontstekingselektrode van de waakvlam aangesloten piëzo-kabel
H	Aansluiting op de gasklep van de brander achterzijde (AUX)	Stuurt een signaal als de brander achterzijde moet branden
I	Deksel van het batterijcompartiment	Batterijen zijn niet van toepassing in de ontvanger voor dit toestel (De voeding wordt door de ventilator/verlichtingsmodule geleverd).
J	Aansluiting voor een wifi-router (SI)	Optioneel kan een wifi-router op de ontvanger worden aangesloten om het toestel met een smartphone of tablet via de Belfires app te bedienen.
K	Aansluiting voor de ventilator/verlichtingsmodule (MODULE)	Voor het bedienen van de verlichtingsfunctie en optioneel voor bediening van de ventilatorsnelheidsfunctie

2.5.2 Overzicht van de ventilator/verlichtingsmodule

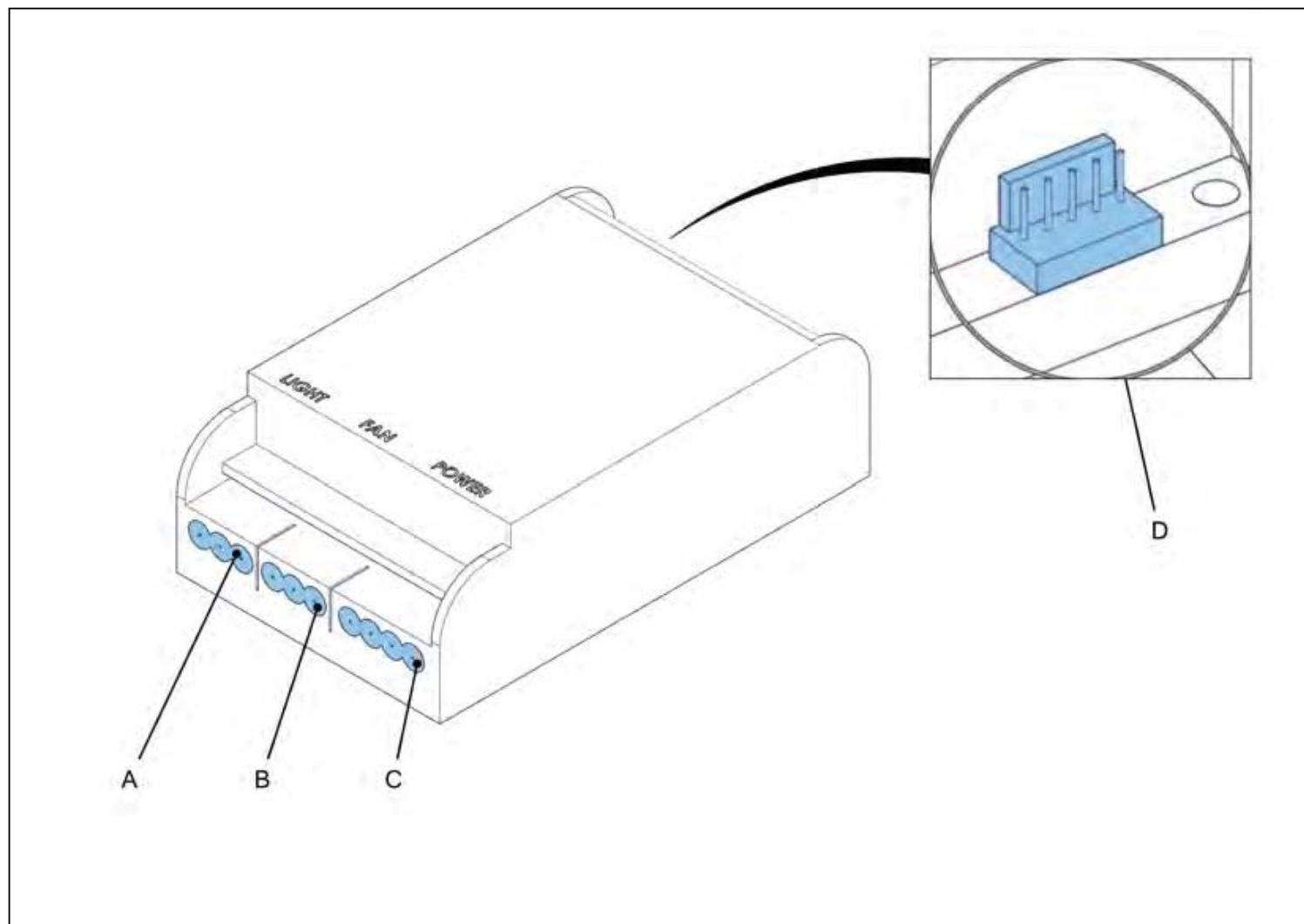

	Onderdeel	Beschrijving
A	Aansluiting voor de voeding	Aansluiting voor de 230 VAC voedingskabel met een geaarde stekker. De aansluiting wordt ook voor het aarden van het toestel gebruikt
B	Aansluiting voor een convectieventilator	Voedt de convectieventilator. Optioneel voor dit toestel
C	Aansluiting voor de sfeerverlichting	Voedt de sfeerlampen
D	Aansluiting voor de ontvanger	Voor het bedienen van de verlichtingsfunctie en optioneel voor bediening van de convectieventilatorfunctie

3 Veiligheid

3.1 Veiligheidsvoorzieningen van het toestel

Naam	Beschrijving
Thermo-elektrische waakvlambeveiliging	Voorkomt onverwachte vrijgave van gas uit de hoofdbrander.
Overdrukluik	In geval van overdruk in het toestel gaat het luik gedurende een korte tijd open. Bij het openen van het luik kan een hard geluid ontstaan. In geval van overdruk moet de installateur het toestel grondig controleren.

3.2 Veiligheidsinstructies voor bediening



Waarschuwing:

- Plaats geen brandbare objecten binnen een afstand van 100 cm van het toestel.
- Gebruik het toestel niet als de ruit is verwijderd.
- Gebruik geen brandbare brandstoffen op de keramische stammen.
- Houd toezicht op kinderen als zij bij het toestel kunnen komen.
- Gebruik een haardscherm ter bescherming tegen de hitte.
- Zorg voor voldoende ventilatie in de ruimte waarin het toestel is geplaatst.
- Gebruik het toestel niet als de ruit zichtbaar is beschadigd.
- Controleer of het toestel correct is geïnstalleerd. Zie de installatie- en onderhoudshandleiding. U kunt de handleidingen vinden op <http://bellfires.com>.
- Zorg dat het toestel als een 'gesloten systeem' door een gecertificeerde en geregistreerde gasinstallateur wordt geplaatst en aangesloten.



Voorzichtig:

- Zorg dat embers, vermiculietkorrels, keramische stammen of marmersplit niet met de waakvlambrander in aanraking komen.
- Controleer of de waakvlambrander niet is geblokkeerd.
- Pas de plaatsing van de embers, vermiculietkorrels, keramische stammen of marmersplit op de hoofdbrander niet aan.
- Bewaar de afstandsbediening op een droge en koele plaats waar geen direct zonlicht kan komen.
- Reinig de ruit als deze vuil is. Als de ruit niet wordt gereinigd als deze vuil is, kan hij blijvend dof worden.
- Zorg dat de jaarlijkse onderhoudswerkzaamheden worden uitgevoerd.
- Gebruik het toestel de eerste 4 weken na de installatie niet. Deze tijd is nodig voor het uitharden van de bouwmaterialen.



Opmerking:

- Sluit als het toestel gedurende een langere periode niet wordt gebruikt de gastoevoer af.
- We raden aan het toestel in de winter in de stand-bymodus (waarin alleen de waakvlam brandt) te zetten om condensatie in het toestel te voorkomen.

3.3 Veiligheidsinstructies met betrekking tot het milieu

- Voer verpakkingsmaterialen op een milieuvriendelijke manier af.
- Voer batterijen als chemisch afval af.
- Voer keramisch hittebestendig glas via het huishoudelijke afval af. Gooi keramisch hittebestendig glas niet in de glasbak.
- Voer een afgedankt toestel volgens de instructies van de overheidsinstanties of de installateur af.
- Volg de lokale voorschriften op.

4 Bediening

4.1 Voorbereiding voor het eerste gebruik

4.1.1 Het toestel controleren

1. Controleer of het toestel niet is beschadigd.
2. Controleer of de ruit niet is beschadigd.
3. Controleer of de waakvlam naar behoren werkt.

4.1.2 Het toestel voorbereiden



Waarschuwing:

- Gebruik het toestel de eerste 4 weken na de installatie niet. Deze tijd is nodig voor het uitharden van de bouwmaterialen.
- Zorg voor voldoende ventilatie in de ruimte waarin het toestel is geplaatst.



Opmerking: Het toestel heeft een hittebestendige coating. Bij het eerste gebruik van het toestel kan de coating een onprettige maar niet schadelijke geur veroorzaken.

1. Zie voor het starten van het toestel paragraaf [4.3](#).
2. Zie voor het op het maximum instellen van de vlamhoogte [4.3](#).
3. Houd de vlamhoogte gedurende 10 minuten op het maximum, zodat de schoorsteen warm wordt.
4. Laat het toestel een paar uur op de maximale vlamhoogte werken om de geur van de coating te verwijderen.
5. Reinig het toestel als het is afgekoeld. Zie [5.2](#).

4.1.3 De ontvanger op de afstandsbediening aansluiten



Opmerking:

- U moet de ontvanger eenmaal aansluiten. Zelfs bij het vervangen van de batterijen slaat de afstandsbediening de instellingen op.

1. Druk op de resetknop op de ontvanger en houd deze ingedrukt tot u twee pieptonen hoort.
2. Druk binnen 20 seconden na de tweede pieptoon op de knop omlaag op de afstandsbediening en houd deze ingedrukt tot u twee korte pieptonen hoort. Als u één lange pieptoon hoort, is de ontvanger niet ingesteld. Probeer het dan nogmaals. De ontvanger is aangesloten.

4.1.4 Het toestel starten



Waarschuwing:

- Blijf tijdens het starten van de waakvlam op een afstand van 100 cm van het toestel.
- Wacht als de waakvlam uitgaat altijd 5 minuten voordat u het opnieuw probeert.

**Opmerking:**

- Na het opstarten, brandt de hoofdbrander op maximumhoogte.
- Als de waakvlam uitgaat en u het toestel te snel start, zal de afstandsbediening wel starten, maar gaat het vuur niet branden. Start de afstandsbediening nogmaals.
- Start het toestel met de aan/uit-knop(pen). Zie [4.3](#).

4.2 De afstandsbediening instellen

4.2.1 Bediening met één of twee knoppen instellen

- Als het scherm '1' weergeeft, is de bedieningsmodus met één knop geselecteerd.
- Als het scherm '2' weergeeft, is de bedieningsmodus met twee knoppen geselecteerd. Deze modus voorkomt onbedoeld opstarten van het toestel.

1. Verwijder de batterijen uit de afstandsbediening.
2. Plaats de batterijen in de afstandsbediening. Het scherm gaat knipperen.
3. Druk op de aan/uit-knop en houd deze ongeveer 10 seconden ingedrukt. De huidige instelling van de afstandsbediening gaat knipperen.
4. Laat als het nummer verandert en stopt met knipperen de knop los.
 - De '1' verandert in '2' als de afstandsbediening op bediening met twee knoppen is ingesteld.
 - De '2' verandert in '1' als de afstandsbediening op bediening met één knop is ingesteld.

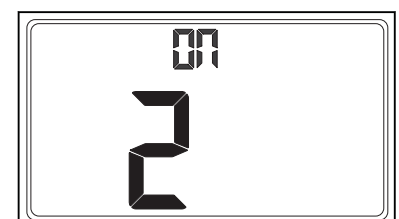
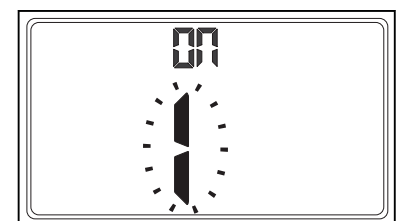
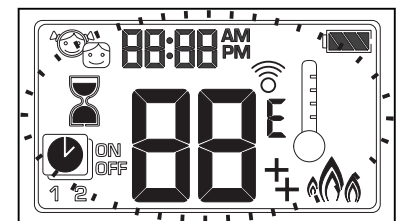

4.2.2 De temperatuurschaal instellen

- Als u de temperatuurschaal op °C zet, geeft het scherm een 24-uurs klok weer.
- Als u de temperatuurschaal op °F zet, geeft het scherm een 12-uurs klok weer.
- Druk tegelijkertijd op de aan/uit-knop en de aftelklokknop om de temperatuurschaal tussen °C en °F te wisselen.

4.2.3 De dag en de tijd instellen







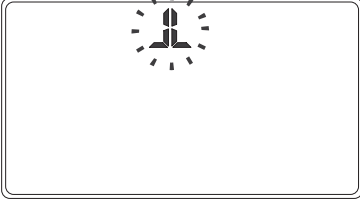

1. Druk tegelijkertijd op de knoppen omhoog en omlaag. De dag knippert op het scherm.
2. Selecteer met behulp van de knoppen omhoog en omlaag de dag van de week (1 voor maandag, 2 voor dinsdag, enz.).
3. Druk tegelijkertijd op de knoppen omhoog en omlaag. Het uur knippert op het scherm.
4. Selecteer met de knoppen omhoog en omlaag het uur.
5. Druk tegelijkertijd op de knoppen omhoog en omlaag. De minuten knipperen op het scherm.

6. Selecteer met de knoppen omhoog en omlaag de minuten.
7. Druk tegelijkertijd op de knoppen omhoog en omlaag om de instellingen voor de dag en de tijd op te slaan.

4.3 Het toestel met de afstandsbediening bedienen









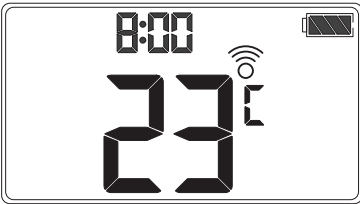



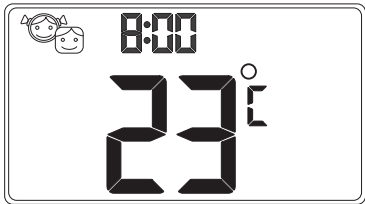



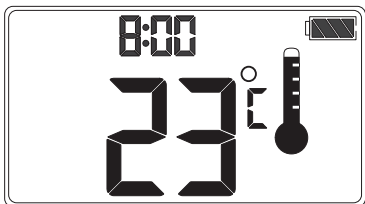

4.3.1 Het toestel met de afstandsbediening bedienen

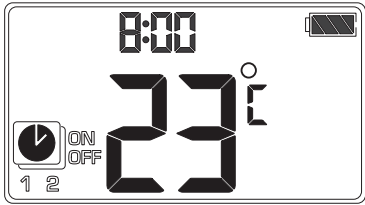

Tabel 1: Het toestel starten en stoppen

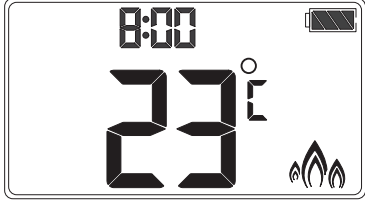
Handeling	Voorwaarden	Stappen	Resultaat
Het toestel via bediening met één knop starten	De afstandsbediening is op bediening met één knop ingesteld. Zie paragraaf 4.2.1.	Druk op 	<ul style="list-style-type: none"> U hoort een korte pieptoon. 
Het toestel via bediening met twee knoppen starten	De afstandsbediening is op bediening met twee knoppen ingesteld. Zie paragraaf 4.2.1.	Druk op  en  tegelijkertijd	<ul style="list-style-type: none"> U kunt de afstandsbediening gebruiken als het hoofdscherm het volgende weergeeft 
Het toestel vanuit de stand-bymodus starten	Het toestel staat in de stand-bymodus.	Houd de volgende knoppen ingedrukt: 	
Het toestel stoppen		Druk op 	

Tabel 2: Het toestel op verschillende modi instellen



Handeling	Voorwaarden	Stappen	Resultaat
Het toestel in de stand-bymodus zetten		Houd de volgende knoppen ingedrukt:  tot alleen de waakvlam brandt	

Handeling	Voorwaarden	Stappen	Resultaat
De kinderbeveiligingsmodus starten		Druk op  en  tegelijkertijd	U kunt nu uitsluitend de uit-functie van de afstandsbediening gebruiken. 
De kinderbeveiligingsmodus stoppen		Druk op  en  tegelijkertijd	
De thermostatische modus starten		Druk op 	
De thermostatische modus stoppen		Druk op 	
De programmeermodus starten		Druk op 	
De programmeermodus stoppen		Druk op 	
De ecomodus starten		Druk op 	
De ecomodus stoppen		Druk op 	
De aftelklokmodus starten		Druk op 	

Handeling	Voorwaarden	Stappen	Resultaat
De aftelklokmodus stoppen		Druk op 	



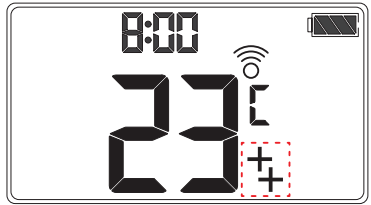

Tabel 3: De brander achterzijde starten en stoppen

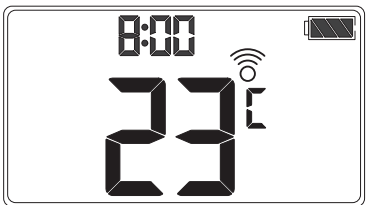

Opmerking: Bij het starten van het toestel is de brander voorzijde ingeschakeld en de brander achterzijde op de laatste instelling ingesteld. De brander achterzijde is altijd op de laatst geselecteerde instelling ingesteld, zelfs als de batterijen van de ontvanger leeg zijn.

Handeling	Voorwaarden	Stappen	Resultaat
De brander achterzijde starten		Druk op 	
De brander achterzijde stoppen		Druk op 	

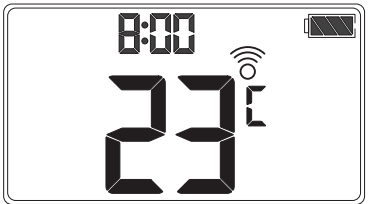
Tabel 4: De vlamhoogte aanpassen

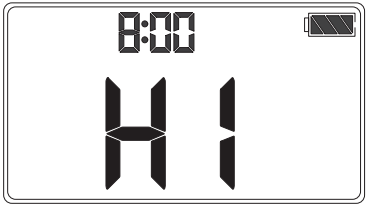
Opmerking: Bij het starten van het toestel is de vlamhoogte automatisch op maximum ingesteld.

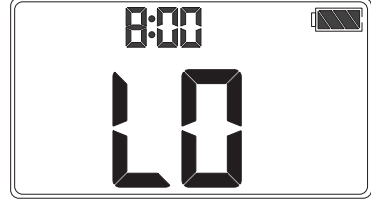
Handeling	Voorwaarden	Stappen	Resultaat
De vlam verlagen		Houd de volgende knoppen ingedrukt:  tot de gewenste vlamhoogte is bereikt	
De vlam verhogen		Houd de volgende knoppen ingedrukt:  tot de gewenste vlamhoogte is bereikt	
De vlamhoogte op maximum instellen	De achtergrondverlichting brandt.	Tip aan  tweemaal	

Handeling	Voorwaarden	Stappen	Resultaat
De vlamhoogte op minimum instellen	De achtergrondverlichting brandt.	 Tip aan tweemaal	

Tabel 5: De verlichting starten en stoppen en de helderheid aanpassen



Opmerking: De verlichting werkt onafhankelijk van de waakvlam.





Opmerking: Als de hoofdbrander en de waakvlam zijn uitgeschakeld, met de knop



, schakelt de verlichting automatisch uit.

Handeling	Voorwaarden	Stappen	Resultaat
De verlichting starten	Mogelijk als het vuur aan of uit is.	Druk op 	
De verlichting stoppen		Druk op 	
De helderheid van de verlichting verminderen	Het verlichtingssymbool brandt.	<ul style="list-style-type: none"> Houd de volgende knoppen ingedrukt:  tot het verlichtingssymbool gaat knipperen Houd de volgende knoppen ingedrukt:  tot de verlichting de gewenste helderheid heeft bereikt 	

Handeling	Voorwaarden	Stappen	Resultaat
De helderheid van de verlichting versterken	Het verlichtingssymbool brandt.	<ul style="list-style-type: none"> Houd de volgende knoppen ingedrukt: <ul style="list-style-type: none">  tot het verlichtingssymbool gaat knipperen Houd de volgende knoppen ingedrukt: <ul style="list-style-type: none">  tot de verlichting de gewenste helderheid heeft bereikt 	

Tabel 6: De ventilatorsnelheid (optie) instellen



Opmerking: De convectieventilator schakelt automatisch AAN en UIT en kent vier draaisnelheden die van laag (1 balk) naar hoog (4 balken) kunnen worden afgesteld.





Opmerking:



- AAN: De convectieventilator schakelt ongeveer 4 minuten na het ontsteken van de hoofdbrander op de maximumventilatorsnelheid in en keert na 10 seconden naar de ingestelde ventilatorsnelheid terug.
- UIT: Het is niet mogelijk de convectieventilator uit te schakelen terwijl de hoofdbrander brandt. De convectieventilator schakelt ongeveer 10 minuten nadat de hoofdbrander is uitgeschakeld automatisch uit. (De micro-schakelaar op het gasregelblok is nu ingeschakeld!). De waakvlam kan blijven branden of worden uitgeschakeld.



Voorzichtig:

Controleer of de convectieventilator niet constant draait en nooit uitschakelt. Als de hoofdbrander niet volledig wordt uitgeschakeld (de micro-schakelaar op het gasregelblok is nog niet ingeschakeld!), blijft de convectieventilator draaien en schakelt niet uit! Dit kan gebeuren als de hoofdbrander door de thermostaat wordt gedoofd en niet handmatig volledig wordt uitgeschakeld.

Handeling	Voorwaarden	Stappen	Resultaat
De ventilatorsnelheid verlagen	Het ventilatorsymbool brandt.	<ul style="list-style-type: none"> Houd de volgende knoppen ingedrukt: <ul style="list-style-type: none">  tot het ventilatorsymbool gaat knipperen. Druk op  tot de gewenste ventilatorsnelheid is bereikt. 	

Handeling	Voorwaarden	Stappen	Resultaat
De ventilatorsnelheid verhogen	Het ventilatorsymbool brandt.	<ul style="list-style-type: none"> Houd de volgende knoppen ingedrukt: <ul style="list-style-type: none">  tot het ventilatorsymbool gaat knipperen. Druk op  tot de gewenste ventilatorsnelheid is bereikt. 	

**Opmerking:**

Maximumthermostaat 60°C: De ontvanger in het toestel is voorzien van een 60°C maximumthermostaat. Als deze thermostaat wordt geactiveerd, wordt de hoofdbrander volledig uitgeschakeld en blijft de waakvlam branden. De convectieventilator schakelt dan automatisch naar de hoogste instelling en blijft maximaal 10 minuten draaien. De temperatuur in de ontvanger wordt iedere minuut gemeten. Het toestel kan pas weer worden bediend als de temperatuur weer tot lager dan 60°C is gedaald.

4.4 De instellingen wijzigen

4.4.1 De temperatuur voor de thermostatische modus instellen

- Druk op de thermostatische modusknop en houd deze ingedrukt tot het symbool van de thermostatische modus verschijnt en de temperatuur knippert.
- Stel met behulp van de knoppen omhoog en omlaag de temperatuur in.
- Druk op de thermostatische modusknop om de temperatuur op te slaan of wacht tot de temperatuur niet meer knippert.



4.4.2 De programmeermodus instellen

**Opmerking:**

- De temperatuur voor de begintijd in de programmeermodus is hetzelfde als de in de temperatuurmodus ingestelde temperatuur.
- De voor de begin- en eindtijden ingestelde temperaturen van het toestel zijn voor iedere dag hetzelfde.
- Als de batterijen uit de afstandsbediening worden verwijderd, worden de dagen en tijden gereset.

Standaardinstellingen:

- Temperatuur waarop het toestel start: 21°C (70°F).
- Temperatuur waarop het toestel stopt: '--' (uitsluitend waakvlam).

- Druk op de programmeermodusknop en houd deze ingedrukt tot de programmeermodus knippert en ON [AAN] en de ingestelde temperatuur verschijnen.

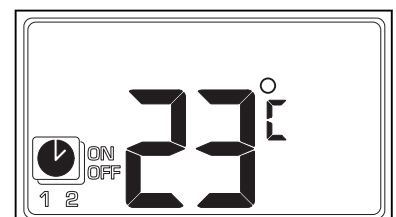

2. Tip de programmeermodusknop aan om door te gaan. Het scherm van de afstandsbediening toont OFF [UIT] en de temperatuur knippert.
3. Stel met behulp van de knoppen omhoog en omlaag de temperatuur voor de stoptijd van het toestel in.
4. Druk op de programmeermodusknop om de temperatuur op te slaan en door te gaan.
5. Stel met behulp van de knoppen omhoog en omlaag de dag(en) waarop het programma actief is in.



Opmerking:

'ALL' (iedere dag), 'SA:SU' (zaterdag en zondag), '1' (maandag), '2' (dinsdag), '3' (woensdag), '4' (donderdag), '5' (vrijdag), '6' (zaterdag) of '7' (zondag).

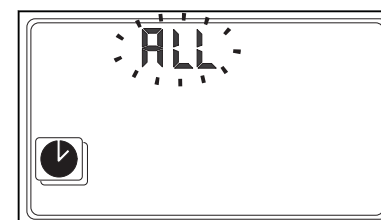

6. Druk op de programmeermodusknop om de dag op te slaan.
7. Selecteer met de knoppen omhoog en omlaag het uur waarop het toestel moet starten.
8. Druk op de programmeermodusknop om het uur op te slaan.
9. Selecteer de minuten waarop het toestel moet starten en druk op de programmeermodusknop.
10. Selecteer het uur en de minuten voor de stoptijd van het toestel.
11. Wacht als u programma 2 niet in de programmeermodus wilt activeren tot het knipperen stopt om de instellingen op te slaan.
12. Druk als u programma 2 wel wilt activeren op de programmeermodusknop en stel de begin- en eindtijd voor programma 2 in.
13. Wacht tot het knipperen stopt om de instellingen op te slaan.

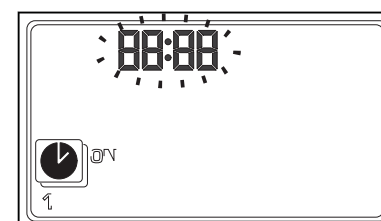

4.4.3

De aftelklokmodus instellen



Opmerking: De maximumperiode die u in deze modus kunt instellen is 9 uur en 50 minuten.

1. Druk op de aftelklokknop en houd deze ingedrukt tot het symbool van de aftelklok op het scherm verschijnt en de uren knipperen.
2. Selecteer met de knoppen omhoog en omlaag het aantal uren.
3. Druk op de aftelklokknop om de uren op te slaan. De minuten knipperen op het scherm.
4. Selecteer met de knoppen omhoog en omlaag het aantal minuten.
5. Druk op de aftelklokknop om de minuten op te slaan.
6. Druk op de aftelklokknop om het aftellen te bevestigen of wacht.

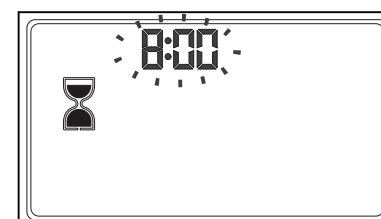

5 Onderhoud

5.1 Onderhoudsschema



Voorzichtig:

Reinig de ruit als deze vuil is. Als de ruit niet wordt gereinigd als deze vuil is, kan hij blijvend dof worden.

Taak	Frequentie	Procedure
Het toestel reinigen	Dagelijks	Zie paragraaf 5.2
Onderhoud door de installateur	Jaarlijks	Zie de installateur/dealer

5.2 Het toestel reinigen



Opmerking:

- Draag handschoenen om zichtbare vingerafdrukken op de ruit te voorkomen.
- Zorg bij gebruik van een vacuümheffer om de ruit te verwijderen dat de zuignappen schoon en droog zijn. Niet schone en droge zuignappen kunnen vlekken achterlaten.

1. Controleer of het toestel uit is en afgekoeld.
2. Verwijder eventueel stof van de bedieningsunit. Gebruik hiervoor een stofzuiger.
3. Controleer de ruit op beschadigingen. Vervang in geval van schade de ruit. Gebruik het toestel pas weer als de ruit is vervangen. Zie [3.3](#) voor het afvoeren van de ruit.
4. Reinig de ruit.
 - a) Verwijder als de binnenzijde vuil is de ruit. Zie de installatie- en onderhoudshandleiding.
 - b) Reinig de ruit, zie [5.3](#).
 - c) Plaats de ruit. Zie de installatie- en onderhoudshandleiding.

5.3 De ruit reinigen

1. Reinig de ruit met een zachte doek, een spons of papier. Gebruik hiervoor een glasreinigingsmiddel of keramische kookplatreiniger.
2. Zorg dat de ruit droog is. Waterdruppels kunnen vlekken op de ruit achterlaten.

6 Problemen oplossen

6.1 Tabel voor het oplossen van problemen

Probleem	Mogelijke oorzaak	Mogelijke oplossing
De waakvlam brandt na drie pogingen nog niet.		<ul style="list-style-type: none"> • Sluit de gastoevoer • Neem contact op met de installateur.
De brander werkt niet binnen 10 seconden na het ontsteken van de waakvlam.		
Als de brander start, hoort u een 'woesh' geluid.		
U hoort een hard geluid als het overdrukluik opent.		
U hoort vijf seconden een constante pieptoon.	Eén van de kabels is niet aangesloten.	Neem contact op met de installateur.
Het toestel start niet.	De gastoevoer is dicht.	Open de gastoevoer.
De batterijstatus van de afstandsbediening staat op leeg	De batterijen van de afstandsbediening zijn leeg.	Vervang de batterijen van de afstandsbediening. Zie paragraaf 6.2.1 .
Het toestel reageert niet op de afstandsbediening.	De batterijen van de afstandsbediening zijn leeg.	
	Het systeem heeft een storing.	Druk op de resetknop op de ontvanger.
	Er is geen voeding (230 VAC).	Herstel de voeding.
Het toestel stopt regelmatig zonder reden.		Neem contact op met de installateur.
De ruit is gebroken of gebarsten		Vervang de ruit. Zie 3.3 voor het afvoeren van de ruit.
De lak van het toestel is beschadigd		Neem contact op met de installateur.

6.2 Procedures voor het oplossen van problemen

6.2.1 De batterijen van de afstandsbediening vervangen



Voorzichtig:

- Vervang de batterijen uitsluitend terwijl het toestel is uitgeschakeld.
- Verkeerde plaatsing van de batterijen kan de elektrische aansluitingen beschadigen.
- Gebruik geen oplaadbare batterijen.



Opmerking:

Wij adviseren gebruik van alkalinebatterijen.

1. Verwijder de deksel van de afstandsbediening.
2. Verwijder alle batterijen.
3. Plaats nieuwe batterijen. Zie paragraaf 7 voor goedgekeurde batterijen.
4. Sluit de deksel van de afstandsbediening.

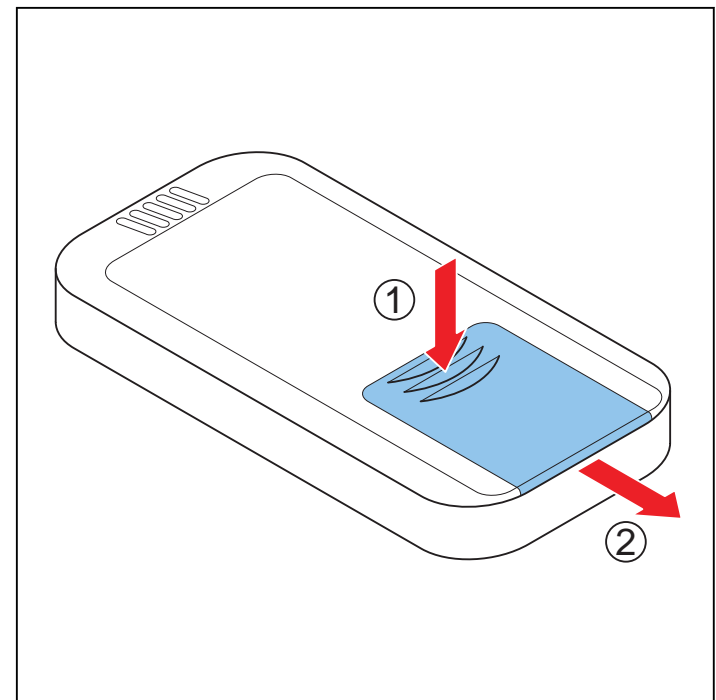

7 Technische gegevens

7.1 Technische specificatie / Productblad

Tabel 7: Smart Bell 65/55 MF (MagniFire) - NL

	Aardgas	Butaan/propaan
Naam	Bellfires	Bellfires
Model	Smart Bell 65/55 MF	Smart Bell 65/55 MF
Land	NL	NL
Productidentificatienr.	0063CM3684	0063CM3684
Indirecte verwarmingsfunctionaliteit	Nee	Nee
Type toestel volgens de CE-norm	C ₁₁ / C ₃₁ / C ₉₁	C ₁₁ / C ₃₁ / C ₉₁
Categorie van het toestel	I ₂ (43,46 - 45,3 MJ/m ³ (0°C))	I _{3B/P} butaan/propaan G30/G31
Energie-efficiëntieklasse	B	B
Energie-efficiëntie-index (EEI)	86	87
Nominale warmtebelasting (Calorische bovenwaarde - GCV)	5,5 kW	Butaan (G30) : 6,2 kW Propaan (G31) : 5,2 kW
Nominale warmteafgifte	4,4 kW	Butaan (G30) : 5,0 kW Propaan (G31) : 4,2 kW
Minimale warmteafgifte (indicatief)	2,0 kW	Butaan (G30) : 2,5 kW Propaan (G31) : 1,9 kW
Nuttig rendement (calorische benedenwaarde - NCV) bij nominale warmteafgifte	88,5 %	89,9 %
Nuttig rendement (calorische benedenwaarde - NCV) bij minimale warmteafgifte	82,7 %	86,6 %
NO _x (max.) (calorische bovenwaarde - GCV)	<130 mg/kWh _{input}	<130 mg/kWh _{input}
NO _x -klasse	4	4
Gasstroom (max.)	0,59 m ³ _s /uur	Butaan (G30) : 470 g/uur Propaan (G31) : 380 g/uur
Toevoerdruk	25,0 mbar	Butaan (G30) : 30,0 mbar Propaan (G31) : 30,0 mbar
Batterijen afstandsbediening ontvanger	Geen	Geen
Batterijen afstandsbediening handzender	2x 1,5 V AAA	2x 1,5 V AAA
Elektrische aansluiting	230 VAC / 50 Hz	230 VAC / 50 Hz
Aanvullend elektriciteitsverbruik bij nominale warmteafgifte	0,05 kW / 0,09 kW incl. ventilator	0,05 kW / 0,09 kW incl. ventilator
Aanvullend elektriciteitsverbruik bij minimale warmteafgifte	0 kW	0 kW

	Aardgas	Butaan/propaan
Aanvullend elektriciteitsverbruik in stand-bymodus	0 kW	0 kW
De specifieke voorzorgsmaatregelen die moeten worden getroffen bij het assembleren, installeren of onderhouden van de lokale ruimteverwarming staan in de aangehechte documenten vermeld:	<ul style="list-style-type: none"> Vorbereidingshandleiding Installatie- en onderhoudshandleiding Gebruikershandleiding 	<ul style="list-style-type: none"> Vorbereidingshandleiding Installatie- en onderhoudshandleiding Gebruikershandleiding

7.2

Technische specificatie / Productblad

Tabel 8: Smart Bell 65/55 MF (MagniFire) - BE, FR

	Aardgas	Butaan/propaan
Naam	Belfires	Belfires
Model	Smart Bell 65/55 MF	Smart Bell 65/55 MF
Land	BE, FR	BE, FR
Productidentificatienr.	0063CM3684	0063CM3684
Indirecte verwarmingsfunctionaliteit	Nee	Nee
Type toestel volgens de CE-norm	C ₁₁ / C ₃₁ / C ₉₁	C ₁₁ / C ₃₁ / C ₉₁
Categorie van het toestel	I _{2E+} aardgas G20/G25.3	I _{3B/P} butaan/propaan G30/G31
Energie-efficiëntieklasse	B	B
Energie-efficiëntie-index (EEI)	86	87
Nominale warmtebelasting (Calorische bovenwaarde - GCV)	6,0 kW	Butaan (G30) : 6,2 kW Propaan (G31) : 5,2 kW
Nominale warmteafgifte	4,8 kW	Butaan (G30) : 5,0 kW Propaan (G31) : 4,2 kW
Minimale warmteafgifte (indicatief)	2,3 kW	Butaan (G30) : 2,5 kW Propaan (G31) : 1,9 kW
Nuttig rendement (calorische benedenwaarde - NCV) bij nominale warmteafgifte	88,3 %	89,9 %
Nuttig rendement (calorische benedenwaarde - NCV) bij minimale warmteafgifte	82,7 %	86,6 %
NO _x (max.) (calorische bovenwaarde - GCV)	<130 mg/kWh _{input}	<130 mg/kWh _{input}
NO _x -klasse	4	4
Gasstroom (max.)	G20: 0,57 m ³ _s /uur G25.3: 0,59 m ³ _s /uur	Butaan (G30) : 470 g/uur Propaan (G31) : 380 g/uur
Toevoerdruk	G20: 20,0 mbar G25.3: 25,0 mbar	Butaan (G30) : 37,0 mbar Propaan (G31) : 37,0 mbar

	Aardgas	Butaan/propaan
Batterijen afstandsbediening ontvanger	Geen	Geen
Batterijen afstandsbediening handzender	2x 1,5 V AAA	2x 1,5 V AAA
Elektrische aansluiting	230 VAC / 50 Hz	230 VAC / 50 Hz
Aanvullend elektriciteitsverbruik bij nominale warmteafgifte	0,05 kW / 0,09 kW incl. ventilator	0,05 kW / 0,09 kW incl. ventilator
Aanvullend elektriciteitsverbruik bij minimale warmteafgifte	0 kW	0 kW
Aanvullend elektriciteitsverbruik in stand-bymodus	0 kW	0 kW
De specifieke voorzorgsmaatregelen die moeten worden getroffen bij het assembleren, installeren of onderhouden van de lokale ruimteverwarming staan in de aangehechte documenten vermeld:	<ul style="list-style-type: none"> • Voorbereidingshandleiding • Installatie- en onderhoudshandleiding • Gebruikershandleiding 	<ul style="list-style-type: none"> • Voorbereidingshandleiding • Installatie- en onderhoudshandleiding • Gebruikershandleiding

8 Garantievoorwaarden

Garantievoorwaarden van Barbas Belfires

Barbas Belfires B.V. garandeert de kwaliteit van de geleverde Belfires-toestellen en de kwaliteit van de gebruikte materialen. Alle Belfires-toestellen zijn volgens de hoogste kwaliteitsnormen ontwikkeld en gefabriceerd. Indien ondanks dit alles iets mis blijkt te zijn met het door u aangeschafte Belfires-toestel, biedt Barbas Belfires B.V. de volgende garantie van de fabrikant.

Artikel 1: Garantie

1. Indien Barbas Belfires B.V. vaststelt dat het door u aangeschafte Belfires-toestel defect is als gevolg van een fout in de constructie of het materiaal, garandeert Barbas Belfires B.V. gratis reparatie of vervanging van het toestel zonder kosten voor arbeid of reserveonderdelen in rekening te brengen.
2. Reparatie of vervanging van het Belfires-toestel zal worden uitgevoerd door Barbas Belfires B.V. of via een door Barbas Belfires B.V. aangewezen Belfires-dealer.
3. Deze garantie vormt een aanvulling op de bestaande wettelijke nationale garantie van Belfires-dealers en Barbas Belfires B.V. in het land van aankoop en is niet bedoeld als beperking van uw rechten en claims op basis van de toepasselijke wettelijke bepalingen.

Artikel 2: Garantievoorwaarden

1. Neem voor het indienen van een claim onder garantie contact op met de Belfires-dealer.
2. Klachten dienen zo snel mogelijk na het ontdekken van het defect te worden gemeld.
3. Klachten zullen uitsluitend worden geaccepteerd als zij in combinatie met het serienummer van het op de voorzijde van de gebruikershandleiding vermelde Belfires-toestel aan de Belfires-dealer worden gemeld.
4. Daarnaast moet ook het originele ontvangstbewijs (factuur, ontvangstbewijs, aankoopbon) met hierop de datum van aankoop worden ingediend.
5. Reparaties en vervangingen tijdens de garantieperiode verschaffen geen recht op verlenging van de garantieperiode. Na reparatie of vervanging van onder de garantie vallende onderdelen wordt de garantieperiode geacht te zijn ingegaan op de aankoopdatum van het Belfires-toestel.
6. Indien een bepaald onderdeel onder de garantie valt en het originele onderdeel niet langer verkrijgbaar is, dient Barbas Belfires B.V. te zorgen voor levering van een alternatief onderdeel van minimaal dezelfde kwaliteit.

Artikel 3: Uitsluitingen van de garantie

1. De garantie op het Belfires-toestel komt te vervallen indien:
 - a. het toestel niet volgens de geleverde installatie-instructies en de nationaal en/of lokaal geldige voorschriften is geïnstalleerd;
 - b. het toestel niet door een Belfires-dealer is geïnstalleerd, aangesloten of gerepareerd;
 - c. het toestel niet volgens de gebruiksinstructies is gebruikt of onderhouden;
 - d. het toestel is aangepast, verwaarloosd of ruw behandeld;
 - e. het toestel beschadigd is als gevolg van externe oorzaken (niet gerelateerd aan de haard zelf), bijvoorbeeld blikseminslag, waterschade of brand;
2. Daarnaast komt de garantie te vervallen als de originele aankoopbon enige wijziging, schrapping of verwijdering toont of onleesbaar is.

Artikel 4: Garantiegebied

1. De garantie geldt uitsluitend in de landen waar Bellfires-toestellen via een officieel dealernetwerk worden verkocht.

Artikel 5: Garantieperiode

1. Deze garantie wordt uitsluitend gedurende de garantieperiode geboden.
2. Voor het hoofddeel van het Bellfires-toestel geldt een garantieperiode van 10 jaar voor fouten in de constructie en/of het materiaal, ingaande op het moment van aankoop.
3. Voor andere onderdelen van het Bellfires-toestel geldt een gelijke garantie vanaf het moment van aankoop voor een periode van één jaar.
4. Voor door de gebruik te onderhouden onderdelen, zoals de ruit, het glas (koord), het thermokoppel en de binnenzijde van de verbrandingskamer, geldt dezelfde garantie tot na de eerste keer branden van het toestel.

Artikel 6: Aansprakelijkheid

1. Een door Barbas Bellfires B.V. onder deze garantie toegekende claim betekent niet automatisch dat Barbas Bellfires B.V. zich ook aansprakelijk stelt voor eventuele schade. De aansprakelijkheid van Barbas Bellfires B.V. zal nooit verder reiken dan de in deze garantievoorwaarden opgenomen bepalingen. Iedere vorm van aansprakelijkheid van Barbas Bellfires B.V. voor gevolgschade wordt uitdrukkelijk uitgesloten.
2. De bepalingen in deze voorwaarden zijn niet geldig indien en voor zover zij van verplichte bepalingen afwijken.
3. Alle door Barbas Bellfires B.V. gesloten overeenkomsten vallen onder de algemene verkoop- en leveringsvoorwaarden voor de technologische industrie van FME-CWM, tenzij specifiek schriftelijk anders vermeld en voor zover deze volgens de toepasselijke wet zijn toegestaan.

Barbas Bellfires B.V.

Hallenstraat 17, 5531 AB Bladel

Nederland

Tel: +31-497339200

E-mail: info@bellfires.com

Bewaar de gebruikershandleiding zorgvuldig; deze vermeldt het serienummer van het toestel. Dit heeft u nodig als u een claim onder garantie wilt indienen.

9 EU-conformiteitsverklaring



barbas belfires fireplaces

EU-Conformiteitsverklaring

Wij

Fabrikant Barbas Belfires
Adres Hallenstraat 17
 5531 AB Bladel; Nederland
Telefoon + 31 497 339 200
email info@barbasbelfires.com

verklaren dat deze conformiteitsverklaring wordt verstrekt onder onze volledige verantwoordelijkheid en behoort bij onderstaand product:

Product: Lokale gasverwarming volgens het convectieprincipe
Type: C₁₁/C₃₁/C₉₁
Productnaam: Belfires

Beschrijving van het product:

Horizon Bell XXL 3 CF/LF	Corner Bell Topsham 3 L/R CF/LF/PF	Smart Bell 80/80 PF
Horizon Bell XL 3 CF/LF	Corner Bell York 3 L/R CF/LF/PF	Smart Bell 90/80 PF
Horizon Bell Large 3 CF/LF	Corner Bell XXL 3 L/R CF/LF	Smart Bell 75/80 PF
Horizon Bell Medium 3 CF/LF	Corner Bell XL 3 L/R CF/LF	Smart Bell 80/70 PF
Horizon Bell Small 3 CF/LF	Corner Bell Large 3 L/R CF/LF	Smart Bell 90/70 PF
Horizon Bell XS 3 CF/LF	Corner Bell Medium 3 L/R CF/LF	Smart Bell 75/70 PF
Horizon Bell Large Tunnel 3 CF/LF	Corner Bell Small 3 L/R CF/LF	Smart Bell 80/60 MF
Horizon Bell Small Tunnel 3 CF/LF	View Bell Derby 3 CF/LF/PF	Smart Bell 75/60 MF
Vertical Bell Medium 3 CF/LF	View Bell Topsham 3 CF/LF/PF	Smart Bell 75/55 MF
Vertical Bell Small 3 CF/LF	View Bell York 3 CF/LF/PF	Smart Bell 65/60 MF
Vertical Bell Medium Tunnel 3 CF/LF	View Bell XXL 3 CF/LF	Smart Bell 65/55 MF
Vertical Bell Small Tunnel 3 CF/LF	View Bell XL 3 CF/LF	Smart Bell 55/60 MF
Derby Large 3 CF/LF/PF	View Bell Large 3 CF/LF	Smart Bell 55/55 MF
Derby Small 3 CF/LF/PF	View Bell Medium 3 CF/LF	Smart Bell 45/60 MF
Topsham Large 3 CF/LF/PF	View Bell Small 3 CF/LF	Box Gas 80 MF
Topsham Small 3 CF/LF	View Bell Vertical 3 CF/LF	Box Gas 75 MF
York Large 3 CF/LF/PF	Room Divider Large 3 L/R CF/LF	Box Gas 65 MF
York Small 3 CF/LF/PF	Room Divider Medium 3 L/R CF/LF	Box Gas 55 MF
Derby Large Tunnel 3 CF/LF	Classic Bell Small	Box Gas 45 MF
Corner Bell Derby 3 L/R CF/LF/PF	Classic Bell Medium	

Het voorwerp van deze conformiteitsverklaring is in overeenstemming met de relevante harmonisatiewetgeving van de Unie:
 Verordening (EU) 2016/426

Toegepaste relevante geharmoniseerde normen of andere technische specificaties waarop de conformiteitsverklaring betrekking heeft:
 EN 613:2000

De aangemelde instantie:
 Kiwa Nederland BV
 Postbus 137
 NL-7300 AC Apeldoorn
 heeft een productkeuring uitgevoerd en heeft op **21 april 2018** certificaatnr. **17GR0140/01** verstrekt

Ondertekend voor en namens de fabrikant door:
 Danny Baijens, directeur
 (naam en functie)

Bladel; 21 april 2018
 (plaats en datum van afgifte)

 (handtekening)

Barbas Belfires B.V. ■
 Hallenstraat 17
 5531 AB Bladel
 The Netherlands

T +31 (0)497 339 200
 www.barbasbelfires.com

bellfires.

Uw Bellfires-dealer