

SAEY

PEAK GAS CC

NL – Gebruikershandleiding



CE

INHOUDSTAFEL - TABLE DE MATIERES

PEAK GAS CC	1
1 Gebruikersvoorschriften	5
1.1 Afsluiten van de gastoevoer in noodgevallen	5
1.2 Eerste ingebruikname	5
1.3 Bedieningsoverzicht	5
1.3.1 Manuele bediening	5
1.3.2 Met afstandsbediening	8
1.4 Manueel uitschakelen	19
1.5 Reiniging en onderhoud	19
2. Installatie instructies	20
2.2 Ventilatie	20
2.3 Toepassen van de installatie	20
2.4 Aansluiting aan het rookkanaal	21
2.4.1 Algemene aanbevelingen	21
2.4.2 Houten skeletbouw	21
2.4.3 Carports en bijgebouwen	21
2.4.4 Kelders, valse muren en andere overdekte ruimtes	21
2.4.5 Mogelijke posities van de rookgasuitgang	22
2.4.6 Directe geveldoorvoer	23
2.4.7 Dakdoorvoer	24
2.5 Het branderbed	31
2.5.1 Plaatsen van de houtblokken	32
3. Onderhoud	35
3.1 De keramische platen reinigen	35
3.2 De branders onderhouden	36
3.3 Onderdelen	37
4. Technische informatie	38
4.1 Technische Data	39
4.2 Afmetingen	40
4.2.1 Peak met bovenuitgang	40
4.2.2 Peak met achteruitgang	41

Belangrijke gebruikersinformatie

Hartelijk gefeliciteerd! Wij danken u van harte voor de keuze van een Saey kachel.

Bovendien eindigt bij Saey de service niet bij uw aankoop! Onze gecertificeerde dealers, alsook Fero Service staan garant voor een onberispelijke werking van uw kachel, en dus jarenlang stookplezier.

Door uw kachel te registreren kan u bovendien rekenen op een feilloze dienst na verkoop en garantieafhandeling en kunnen wij u op de hoogte houden van eventuele nieuwsjes over uw toestel.

We zijn dan ook overtuigd dat u vele gezellige dagen tegemoet gaat en wensen u veel succes!



Opgepast, lees aandachtig de handleiding alvorens uw gaskachel op te starten. Zo voorkomt u problemen en verkeerd gebruik van uw kachel, waarna u een expert moet contacteren.

Conformiteitsverklaring

Als fabrikant verklaren we dat het toestel is vervaardigd volgens de essentiële eisen van de specifieke EG-richtlijn 2009/142/EG betreffende gastoestellen.

1 Gebruikersvoorschriften

1.1 Afsluiten van de gastoevoer in noodgevallen

Bij een eventueel gaslek, of indien u een gasgeur waarneemt, is het belangrijk de gastoevoer af te sluiten. U doet dit door de toevoer op het gasventiel, onderaan de kachel, toe te draaien.

1.2 Eerste ingebruikname

Vooraleer het toestel aan te steken, dient u zich te verzekeren dat alle verpakking, stickers en beschermende folie is verwijderd. Zorg er ook voor dat het glas is schoongemaakt en er zich geen vingerafdrukken meer op het glas bevinden.

Zorg dat de kamer goed is geventileerd. Open best enkele ramen indien mogelijk. De verf van de kachel moet mogelijks nog verder uitdrogen, dus stook de eerste maal op vol vermogen gedurende enige tijd. Het is perfect normaal dat er bij dit proces dampen en geuren vrijkomen. Hou daarom zeker kinderen en dieren op een veilige afstand van de kachel als u de kachel voor de eerste maal laat branden.

1.3 Bedieningsoverzicht

1.3.1 Manuele bediening

a) Ontsteking

Hou de bedieningsknop ingedrukt voor 5 seconden op de OFF stand

Draai de knop nu in tegenwijzerzin, naar de PILOT positie tot u een kliksignaal hoort. Als er ontsteking is, houdt u de knop ingedrukt voor 10 seconden. Als er geen ontsteking plaatsvindt, zet u de knop terug op OFF en herhaalt u de procedure.



Als de vlam terug uitgaat, herhaalt u bovenstaande stappen.

b) De hoofdbrander aansteken

De eerste 30 seconden moet de kachel altijd op volle capaciteit draaien.

Hiervoor draait u de knop volledig naar links op de MAX positie, zodat er voldoende gas naar de brander gaat.



c) Hoogte aanpassen van de vlam

Vanuit de MAX stand, draait u de knop naar rechts tot u niet meer kan. Dit is de MINIMUM stand. Elke stand daartussen kan gekozen worden als tussenstand.



d) De kachel op ontstekingsstand houden

U kan de kachels in de ontstekingsstand houden, zodat enkel de ontstekingsvlam zal aanblijven.

Druk de bedieningsknop ingedrukt en draai naar rechts, voorbij de MIN stand naar de PILOT stand.



De kachel kan een tijdje branden in deze stand, maar we raden toch aan de kachels volledig uit te schakelen indien u hem een tijdje niet gebruikt.

e) De kachel uitzetten

De kachel kan uitgezet worden door de knop in te drukken en volledig naar rechts te draaien in de OFF stand. Dit kan gebeuren vanuit gelijk welke positie.



1.3.2 Met afstandsbediening

BEDIENINGS INSTRUCTIES 8-SYMBOL AFSTANDBEDIENING

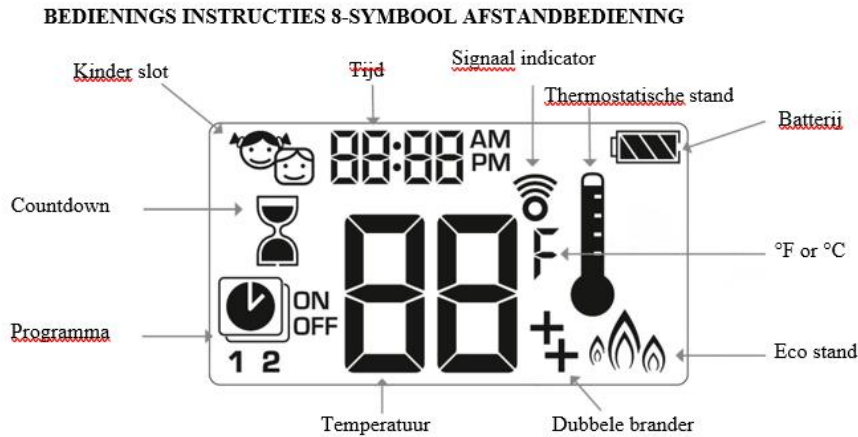

ELEKTRONISCHE CODE INSTELLEN (Alleen bij eerste keer gebruik.) Een code wordt automatisch geselecteerd voor alle Mertik Maxitrol electronics. De ontvanger moet worden gekoppeld met de handset als volgt:

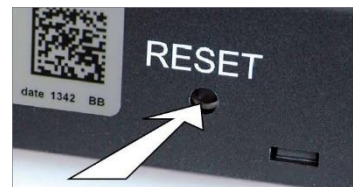

Druk en houd de ontvanger reset-knop (zie figuur) vast tot u twee (2) pieptonen hoort. De eerste piep is kort en de tweede pieptoon is lang. Na de tweede pieptoon, laat u de reset-knop los. Binnen de daaropvolgende 20 seconden druk op de  knop

van de afstandsbediening tot u twee extra korte piepjes hoort. De code is nu ingesteld. Als u een lange toon hoort, is de koppeling niet gelukt of de bedrading is onjuist aangesloten.



OPMERKING: Dit is een eenmalige koppeling, en is niet meer vereist na vervangen van de batterijen van de handset of de ontvanger.

INSTELLING CELSIUS OF FAHRENHEIT

Om tussen °C en °F, druk de knoppen  en  tegelijk in.



OPMERKING: Kies °F deze resulteert in een 12 uur klok aanduiding.



Kies °C deze resulteert in een 24 uur klok aanduiding.





TIJD INSTELLEN

druk de knoppen  en  tegelijk in. Dag knippert.

Druk op de  of  knop om een nummer te selecteren welke correspondeert met de met de dag van de week bijv. 1= maandag, 2 = dinsdag, 3 = woensdag, 4 = donderdag, 5 = vrijdag, 6 = zaterdag, 7 = zondag).

Om uren in te stellen druk op de  of  knop.

druk de knoppen  en  tegelijk in. Minuten knipperen.

Om minuten in te stellen druk op de  of  knop.

Om te bevestigen druk de knoppen  en  tegelijk in of wacht even.



FUNCTIES IN EN UITSCHAKELEN

Instellen





Druk op de gewenste instelling



Afsluiten

Druk nogmaals op de zelfde knop om terug te keren naar handmatige instelling.

druk op de  of  knop om de handmatige instellingen te veranderen.

Druk op een andere knop om die instellingen te veranderen

Thermostaat instelling

De kamertemperatuur wordt gemeten en vergeleken met de ingestelde temperatuur.

De vlamhoogte wordt dan automatisch aangepast om de ingestelde temperatuur te bereiken

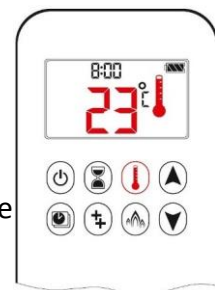

Programma instellen

Programma's 1 en 2, kan elke worden geprogrammeerd om aan en uit gaan op specifieke tijden bij een ingestelde temperatuur.



Eco stand instellen

Vlamhoogte moduleert tussen hoog en laag, afhankelijk van de kamer-temperatuur en in relatie tot de ingestelde temperatuur.

Als de omgevingstemperatuur lager is dan de ingestelde

temperatuur, zal de vlamhoogte langer op hoog staan. Als de kamertemperatuur hoger dan de ingestelde temperatuur is, zal de vlamhoogte langer op laag staan. Een cyclus duurt ongeveer 40 min..



HANDMATIGE INSTELLING (HANDSET)

LET OP

ALVORENS HET INSTELLEN



1. Zorg ervoor dat de MANUAL knop op het gasblok op **ON** positie stand staat, tegen de klok in.
2. Zet de ON / OFF schakelaar (indien aanwezig) in de "I" (AAN stand).

HET VUUR INSCHAKELEN



WAARSCHUWING

Wanneer waakvlamontsteking wordt bevestigd, zal de motor automatisch de maximale vlamhoogte aannemen.

Handset een - knop bediening

(Standaardinstelling)

Druk op de  knop tot twee korte piepjes en een knipperend reeks lijnen bevestigt dat de start reeks is begonnen; laat nu de knop los.

Hoofdgas toevoer wordt ingeschakeld nadat waakvlamontsteking wordt bevestigd.

Handset gaat automatisch in de handmatige modus na dat de hoofdbrander is ontstoken.

(CSA versie, CE versie).

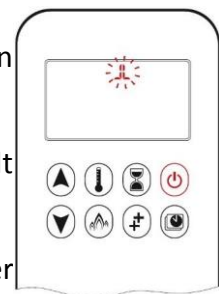



LET OP

Veranderen van een knops naar twee knops ontsteking door op de  knop te drukken en 16 sec. ingedrukt te houden onmiddellijk na het installeren van de batterijen.

ON wordt weergegeven en 1 knippert.

Wanneer de wijziging is voltooid dan is 1 verandert in 2.

Handset twee- knop bediening (vervolg)

Druk tegelijk op de  en  knoppen tot twee korte piepjes en een knipperend reeks lijnen bevestigt dat de start reeks is begonnen; laat nu de knoppen los.

Hoofdgas toevoer wordt ingeschakeld nadat waakvlamontsteking wordt bevestigd.

Handset gaat automatisch in de handmatige modus na dat de hoofdbrander is ontstoken.

(CSA versie, CE versie).

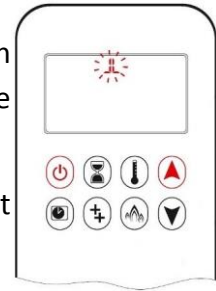

LET OP

Veranderen van twee knops naar een knops ontsteking door op de  knop te drukken en 16 sec. ingedrukt te houden onmiddellijk na het installeren van de batterijen.

ON wordt weergegeven en 2 knippert. Wanneer de wijziging is gecompleteerd dan is 2 verandert in 1.

⚠ WAARSCHUWING

Als de waakvlam niet blijft branden na meerdere pogingen, zet de hoofd knop (Gasregel blok) op OFF. en "SCHAKEL HET GASTOESTEL UIT".

STANDBY INSTELLING (WAAKVLAM BRANDER)

Handset

Houd de  knop tot het apparaat ingesteld is op waakvlam brander



HET VUUR UITZETTEN

Handset

Druk op de  knop om het vuur uit te zetten

OPMERKING: Na 5 sec. Kan het vuur weer ontstoken worden

VLAM HOOGTE AFSTELLING

Handset

Om het vlambeeld te verhogen druk op 



Om het vlambeeld te verlagen druk op  of vast houden tot waakvlam positie

AANDUIDING HOOG EN LAAG VUUR

Dubbel klik  knop en laag vuur "LO" wordt weergegeven.

OPMERKING:

Vlam gaat eerst naar hoog vuur voordat ze naar laag vuur gaat.

Dubbel klik  knop en hoog vuur "HI" wordt weergegeven.

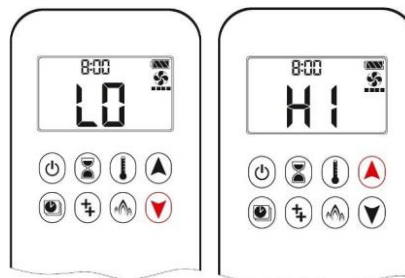

WAARSCHUWING

Als het toestel niet reageert SCHAKEL HET GASTOESTEL UIT.



THERMOSTAAT MODUS

AAN:

Druk op  Thermostaat pictogram verschijnt,
vooraf ingestelde temperatuur wordt kort weergegeven,
waarna de kamer temperatuur wordt weergegeven

UIT:

Druk op de  knop

Druk op  of  om de Handmatige regeling in te stellen.

Druk  om de Countdown Timer in te schakelen.

Druk  om de Eco stand in te stellen.

INSTELLEN:

Druk op de  knop en houd deze ingedrukt totdat Thermostaat pictogram verschijnt,
temperatuur knippert.

Om temperatuur in te stellen druk op  of  knop

Om te bevestigen druk op de  knop

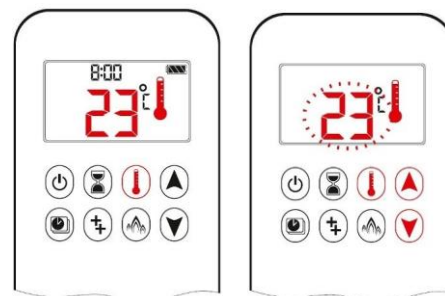

COUNTDOWN TIMER

AAN/INSTELLEN:

Druk  totdat het zandloperkje verschijnt en de uren knipperen.

Om de uren te selecteren druk op  of 

Om te bevestigen druk op  Minuten knipperen.

Om de minuten te selecteren druk op  of 

Om te bevestigen druk op  of wacht even.

UIT:

Druk  zandloperkje en tijd is niet meer zichtbaar

OPMERKING: Aan het einde van de countdown tijd, gaat het vuur uit. De Countdown Timer werkt alleen in handmatige, thermostatische en Eco standen. Maximale countdown tijd is 9 uur.



PROGRAMMA MODUS



OPMERKING: De ingestelde temperatuur op thermostatische stand is de temperatuur voor de AAN-tijd in Programma Modus. Het veranderen van de op thermostatische stand ingestelde temperatuur verandert ook de ON tijd temperatuur in Programma stand.

Standaard instellingen:

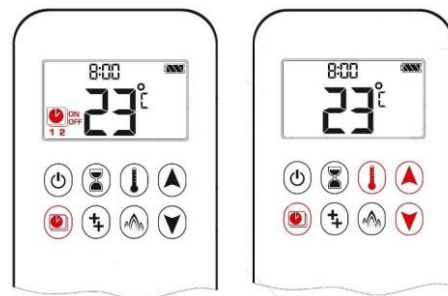
TEMPERATUUR UIT: “” (Alleen waakvlam brander)



AAN:

Druk op. , , 1 of 2, ON of OFF verschijnt.

UIT:



Druk  of  of  om in te stellen.



Handmatige Modus.

Druk  voor Thermostatische Modus.

TEMPERATUUR INSTELLING:

Houdt de  knop ingedrukt tot dat  knippert, ON, stel de gewenste temperatuur in. (thermostaat) wordt weergegeven.

Om door te gaan druk op. ,  OFF wordt weergegeven, temperatuur knippert.

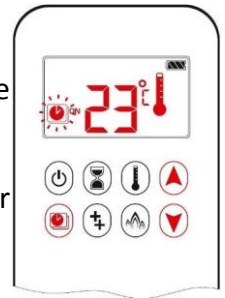

Selecteer OFF temperatuur door  of  in te drukken

Bevestig door  in te drukken. , 1, ON wordt weergegeven, uren knipperen.



OPMERKING: De ON (thermostatische) en OFF temperaturen zijn hetzelfde voor elke dag.

DAG INSTELLING

ALL knippert. Druk op  of  om een keuze te maken tussen ALL, SA-SU, 1, 2, 3, 4, 5, 6, 7

Bevestig door  in te drukken.

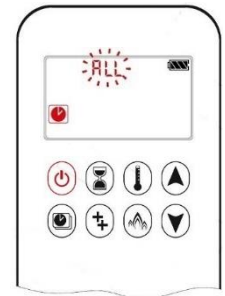



TIJD AAN INSTELLING



Om uren te selecteren druk op  of 

Bevestig door  in te drukken. 1, ON wordt weergegeven, minuten knipperen.

Om minuten te selecteren druk op  of 

TIJD UIT INSTELLING:

Bevestig door  in te drukken. , 1, OFF wordt weergegeven, uren knipperen..

Om uren te selecteren druk  op  of

Bevestig door  in te drukken. , 1, OFF wordt weergegeven, minuten knipperen.

Om minuten te selecteren druk op  of 

OPMERKING: Als u stopt met het programmeren op dit punt, blijft programma 2 gedeactiveerd.



OPMERKING: Programma's 1 en 2 maken gebruik van dezelfde in-en uitschakelingen van temperaturen. Zo- dra een AAN en / of UIT temperatuur is ingesteld, wordt die temperatuur de nieuwe standaardinstelling.

OPMERKING: Als ALL, SA-SU of dagelijkse timer worden geprogrammeerd voor PROGRAMMA 1 en programma 2 aan en uit tijden, dan worden deze de nieuwe standaard tijden. De batterijen moeten worden verwij- derd om de ingestelde programma's 1 en 2 aan en uit tijden en temperaturen te wissen

SA-SU of dagelijkse timer (1, 2, 3, 4, 5, 6, 7) geselecteerd

Stel aan tijd en uit tijd met behulp van dezelfde procedure als ALL geselecteerd (boven).

SA-SU: Stel aan tijd en uit tijd voor zowel zaterdag als zondag.

Dagelijkse Timer: Separate aan en uit tijd kan worden ingesteld voor een enkele dag van de week, voor meerdere dagen van de week, of voor elke dag van de week.

Wacht tot het instellen is beëindigd.

DUBBELE BRANDER FUNCTIE (INDIEN VAN TOEPASSING)

Bij ontsteking wordt brander 1 ingeschakeld en brander 2 staat op de laatst gebruikte stand.

UIT:

Om de 2e brander uit te schakelen, druk op de  knop Dubbele brander pictogram

verdwijnt.

AAN:

Om de 2e brander aan te zetten, druk op de  knop Dubbele brander pictogram wordt weergegeven.

OPMERKING: Als de batterijen van de ontvanger leeg raken zal de 2e brander op de laatst gebruikte stand blijven.

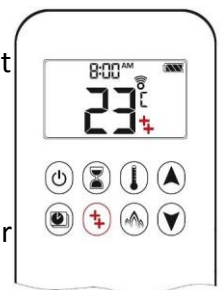



KINDER SLOT

AAN:

Om te activeren druk  en  tegelijkertijd in.  verschijnt.

De handzender is dan onbruikbaar behalve de OFF functie.

UIT:

Om te de activeren druk  en  tegelijkertijd in.  pictogram verdwijnt.

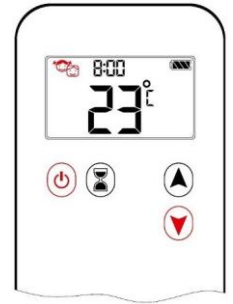

ECO STAND

AAN:

Druk op  om de Eco stand in te schakelen. Eco stand pictogram wordt weergegeven.

UIT:

Druk op  Eco stand pictogram verdwijnt.

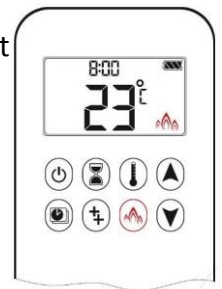

1.4 Manueel uitschakelen

Wanneer u genoodzaakt bent het toestel manueel uit te schakelen (bvb. Wanneer u de afstandsbediening kwijt bent, geen batterijstroom meer,) moet u de schakelaar op de bedieningsklep uitschakelen (positie "0").

De onderstaande afbeelding toont de bedieningsklep

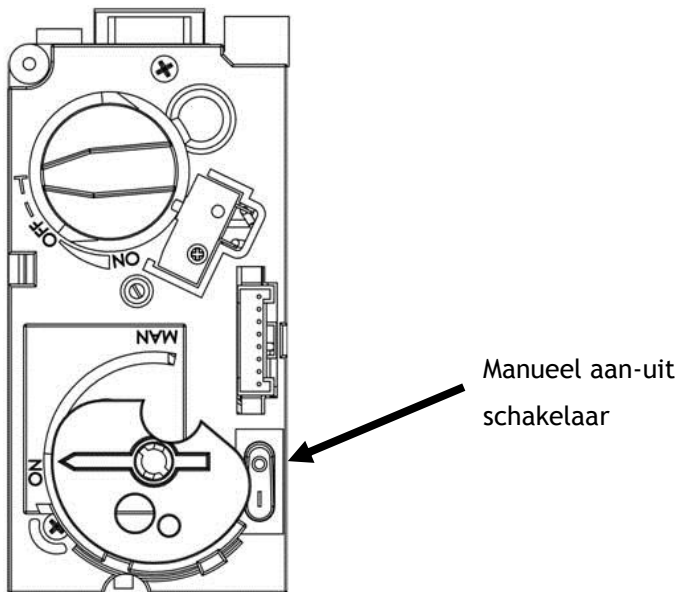

Deze klep bevindt zich in het controleluik in de voet van het toestel.

1.5 Reiniging en onderhoud

Het toestel moet minstens 1 maal per jaar nagekeken worden en onderhouden worden, en dit door een vakman met de juiste competenties en vaardigheden. Dit houdt in dat na het onderhoud een veilige en juiste werking kan gegarandeerd worden. Het wordt ook aangeraden het toestel regelmatig schoon te maken tijdens het stookseizoen en vooral na een lange tijd van inactiviteit. U kan dit doen door gebruik te maken van een zachte reinigingsborstel en stofzuiger, of een doek eventueel in combinatie met niet-schurende reinigingsmaterialen.

2. Installatie instructies

Alvorens te installeren, is het nodig om te controleren of het type en de druk van het gas in het distributienetwerk voldoet aan de gas-openingsinstelling volgens de technische gegevens.

Wees er zeker van dat de gastoevoer in staat is het juiste volume en druk af te geven aan het toestel.

2.1 Gasaansluiting

Het toestel heeft een aansluiting van \varnothing 8mm.

2.2 Ventilatie

Dit toestel is een volledig gesloten toestel en heeft dus geen extra ventilatie nodig om goed te kunnen functioneren. Toch is het aangeraden om voldoende ventilatie te voorzien, alsook aanvoer van verse lucht, om een aangename omgevingstemperatuur te bekomen.

Het toestel is geschikt om te functioneren in een passieve woning / mechanische geventileerde woning.

2.3 Toepassen van de installatie

Zorg voor een logische positie van het toestel.

De kachel moet op een vuurvaste ondergrond staan met een minimum dikte van 12mm en minstens 100mm vooraan het toestel naar buiten komen.

2.3.1 Veiligheidsafstanden

Het toestel mag niet geplaatst worden tegen een wand gemaakt uit brandbaar materiaal en er moet minstens 300 mm afstand tussen zijn tot brandbaar materiaal.

De minimum afstand tot brandbare materialen is :

Achteraan : 50mm

Rechts : 50mm

Links : 50mm

2.4 Aansluiting aan het rookkanaal

2.4.1 Algemene aanbevelingen

De kachel mag zowel aangesloten worden via een rookgasuitgang op het dak, als een via de muur. Dit mag enkel met een concentrische aansluiting, waarvan alle element zijn gekeurd voor een concentrische aansluiting die zijn goedgekeurd door Unifire. Zoniet kan Unifire geen verantwoordelijkheid opnemen voor een veilige en juiste werking van de kachel.

Het kanaal moet zo zijn opgebouwd dat het vanaf de kachel vertrekt naar boven, waarbij alle dichtingen op een juiste manier zijn bevestigd en beveiligd.

2.4.2 Houten skeletbouw

Hoewel het technisch zeker mogelijk is een gesloten toestel in een houten skeletbouw te installeren, moet er goed op gelet worden dat de schouwconstructie niet interfereert met de weerbestendigheid van elke buitenmuur die ze doorboort.

2.4.3 Carports en bijgebouwen

Een rookgasuitgang die uitkomt in een carport of een bijgebouw is zeker toegelaten, maar enkel wanneer die carport / bijgebouw minstens 2 open zijden heeft waar er voldoende ventilatie is. Bovendien moet de afstand tussen het laagste punt van het plafond en de rookgasuitgang minstens 600 mm zijn.

2.4.4 Kelders, valse muren en andere overdekte ruimtes

De uitgang mag niet uitkomen in een kelder, zolder of een valse wand, tenzij u daarvoor alle stappen onderneemt zodat alle ontvlambare en schadelijke stoffen, het gebouw veilig kunnen verlaten.

Wanneer u hiervoor de nodige stappen onderneemt, zorg er dan ook voor dat ze bij het verlaten van het gebouw / de ruimtes geen overige schade kunnen berokkenen aan andere gebouwen of eigendommen.

Zorg ook voor een hittebestendige plaat tegen de buitenmuur, wanneer die buitenmuur bestaat uit brandbaar materiaal, zodat de rookgasuitgang en het brandbaar materiaal geen rechtstreeks contact kunnen maken.

2.4.5 Mogelijke posities van de rookgasuitgang

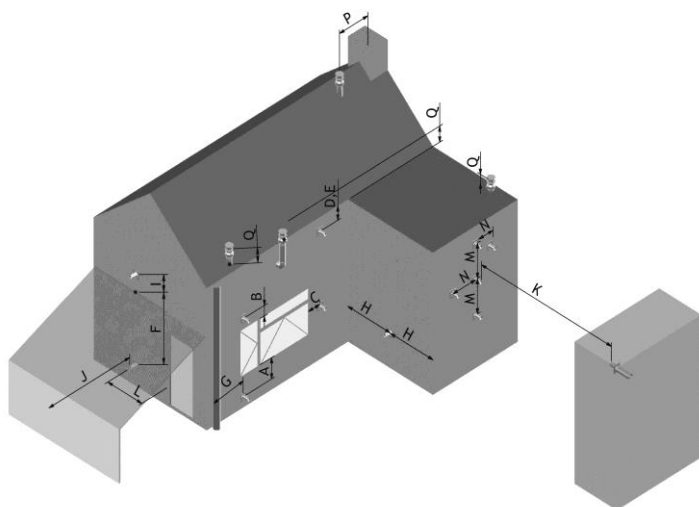

Kenmerk	Positie	Afstand (mm)
A*	Direct onder een raam, deur, verluchtingsopening, ...	600
B	Boven een raam, deur, verluchtingsopening, ...	300
C	Naast een raam, deur, verluchtingsopening, ...	400
D	Onder goten of afvoerpijpen	300
E	Onder dakrand	300
F	Onder afdak of carport	600
G	Afstand tot een verticale afvoerpijp of goot	300
H	Afstand tussen een inwendige en uitwendige hoek	600
I	Boven het grondoppervlak / een afdak	300
J	Afstand tot een muur rechttegenover de uitgang	600
K	Afstand tot een ander uitlaatstuk	600
L	Afstand tot een opening die zich binnen de carport bevindt.	1200
M	Verticale afstand tot een uitlaatstuk op dezelfde muur	1500
N	Horizontale afstand tot een uitlaatstuk op dezelfde muur	300
P	Afstand tot de show op het ak	600
Q	Bovenop een constructie met dak	150

2.4.6 Directe geveldoorvoer

Rookgas diameters:

PEAK : Ø100/150 aansluiting op het toestel

Als alternatief kan er na het starten met Ø100/150 ook gekozen worden om te verbreden en dan verder te gaan met Ø130/200. Opgelet hiervoor, want dit kan de werking van het toestel beïnvloeden.

Uitlaat: Ø130/200

Ø100/150

Maximaal toegelaten meters horizontaal (H) = 15m.

Verticale hoogte (V) in meter	Max. toegelaten horizontale meters bij Ø130/200	Max. toegelaten horizontale meters bij 100/150
0.5	1	1
1	3	2
1.5	5	3
2	7	4
2.5	9	5
3	11	6
3.5	13	7
4	15	8
4.5	15	9
5	15	10
5.5	15	11
6.5	15	13
7	15	14
> 7.5	15	15

Minimale verticale hoogte rookgaskanaal PEAK - 0.5m

Toegelaten grootte trekregelaars bij Ø100/150:

SAEY

	Peak
Verticale hoogte < 1m	Geen
Verticale hoogte 1-2m	35mm
Verticale hoogte > 2m	50mm

2.4.7 Dakdoorvoer

Rookgas diameters:

PEAK : Ø100/150 aansluiting op het toestel

Als alternatief kan er na het starten met Ø100/150 ook gekozen worden om te verbreden en dan verder te gaan met Ø130/200. Opgelet hiervoor, want dit kan de werking van het toestel beïnvloeden.

Uitlaat: Ø130/200
Ø100/150

Minimale verticale hoogte rookgaskanaal PEAK - 0.5m

Toegelaten grootte trekregelaars bij Ø100/150:

	Peak
Verticale hoogte < 1m	Geen
Verticale hoogte 1-2m	35mm
Verticale hoogte > 2m	50mm

Vertical Roof Termination

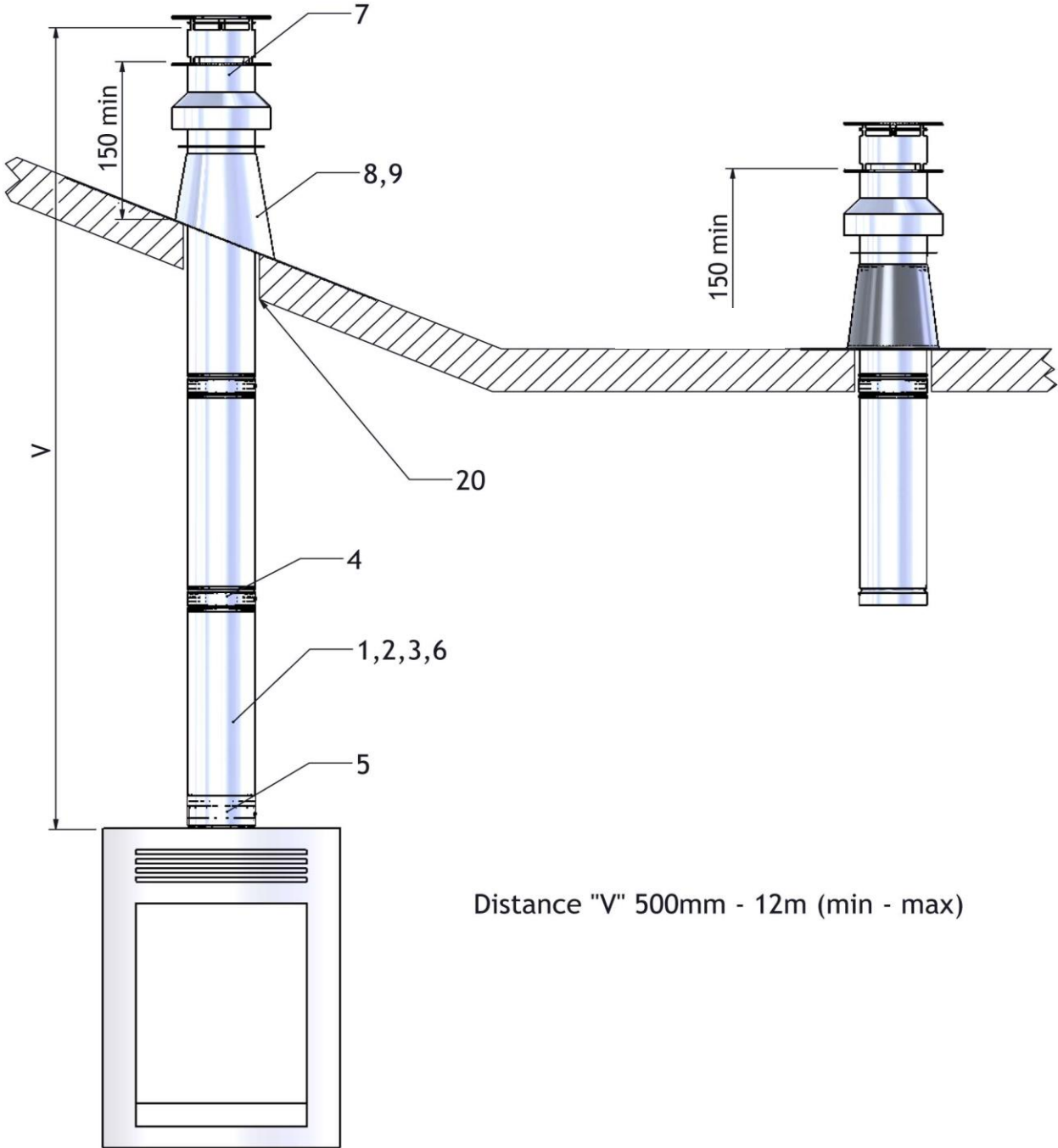

Distance "V" 500mm - 12m (min - max)

Vertical Roof Termination

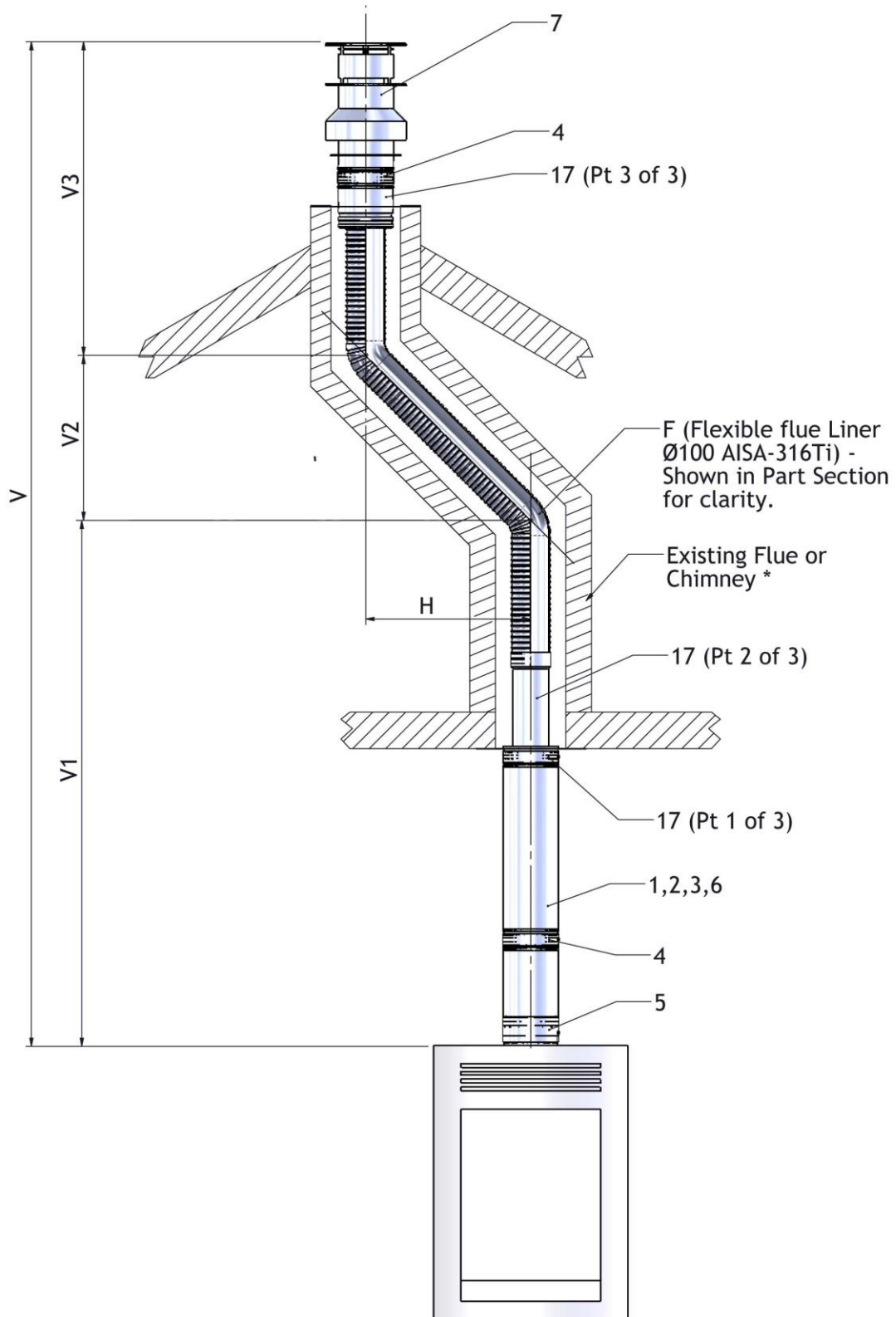

Vertical Roof Termination on angle

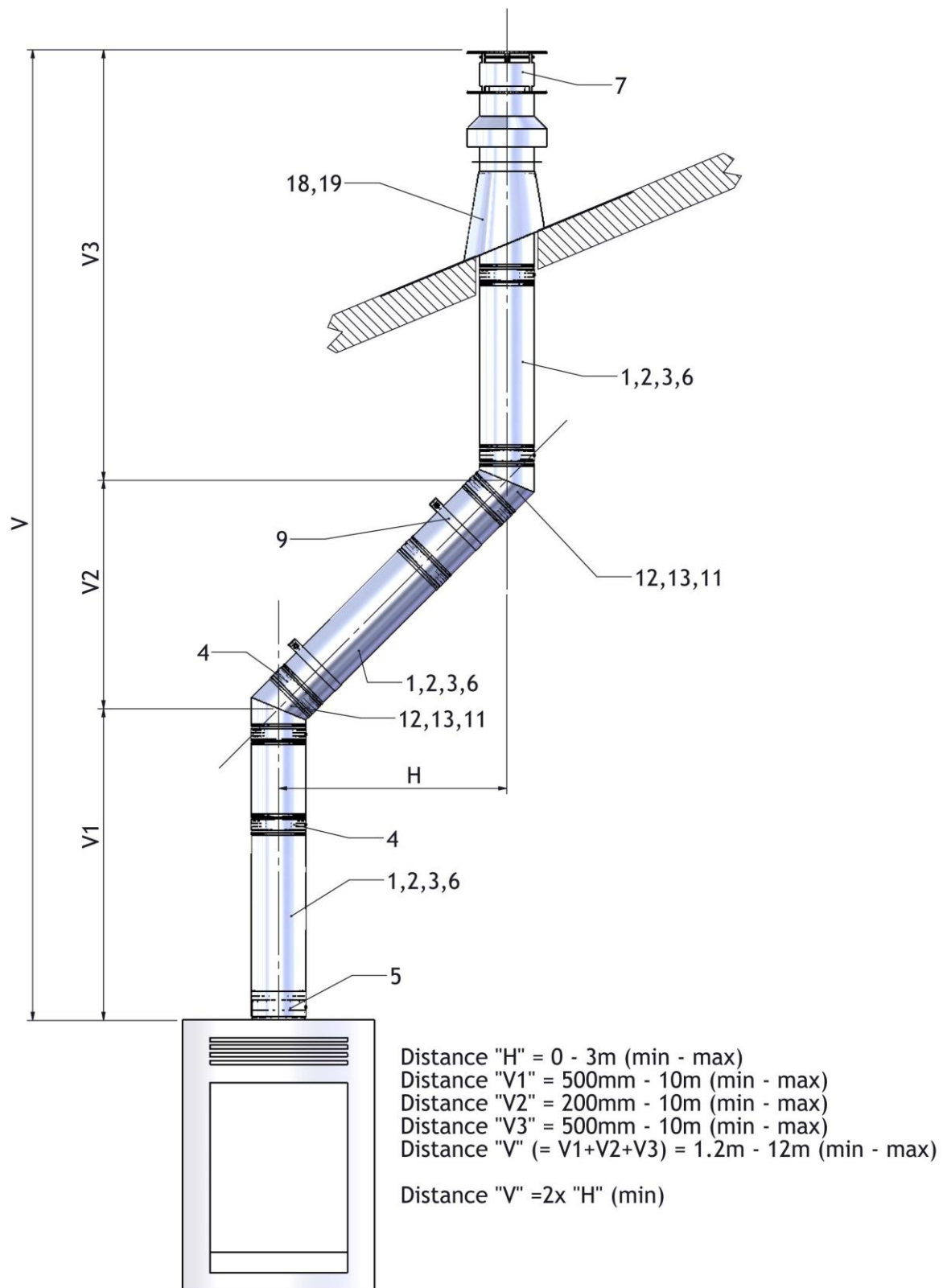

Vertical Roof Termination with bends

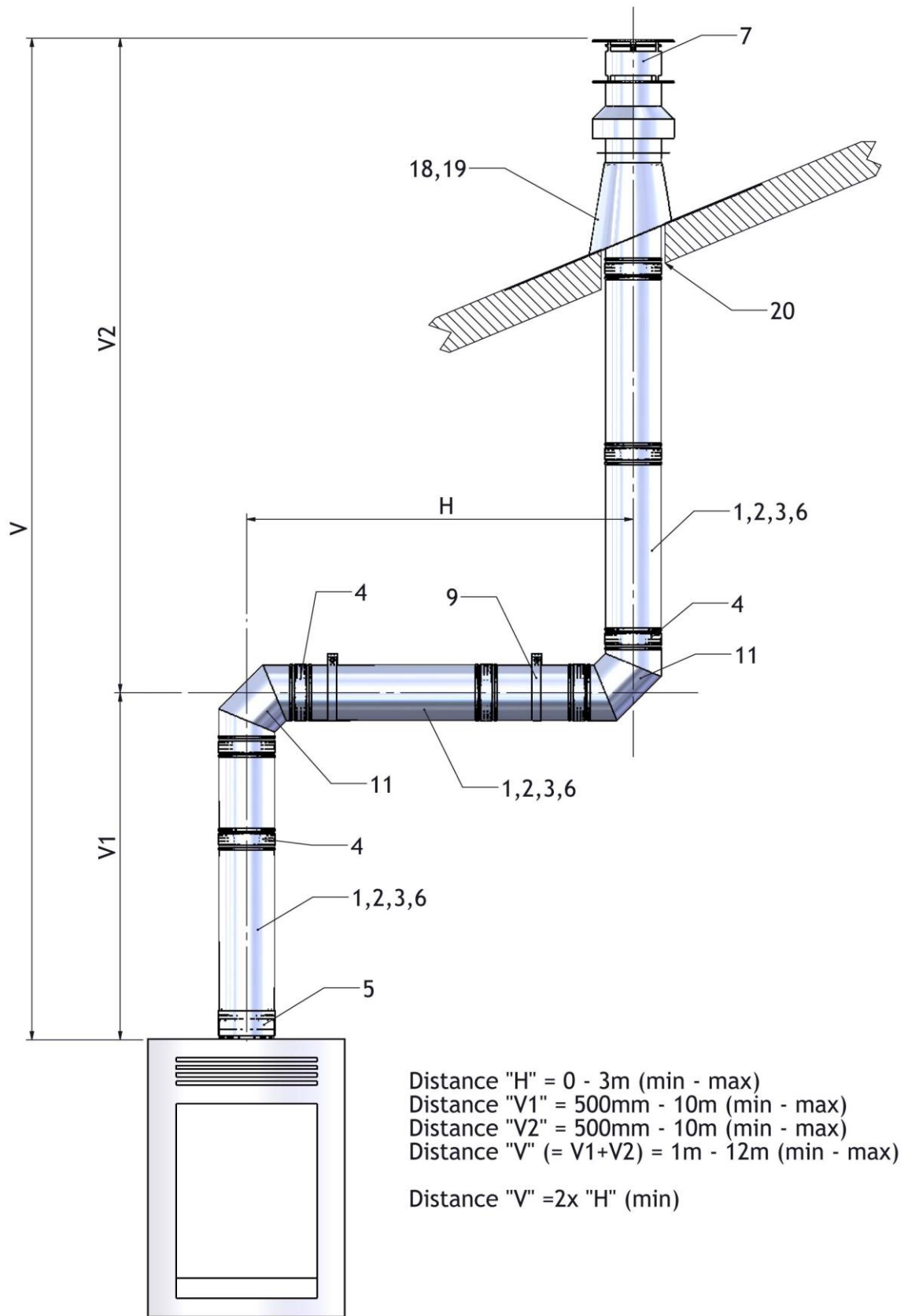

Existing Chimney (Renevation Kit).

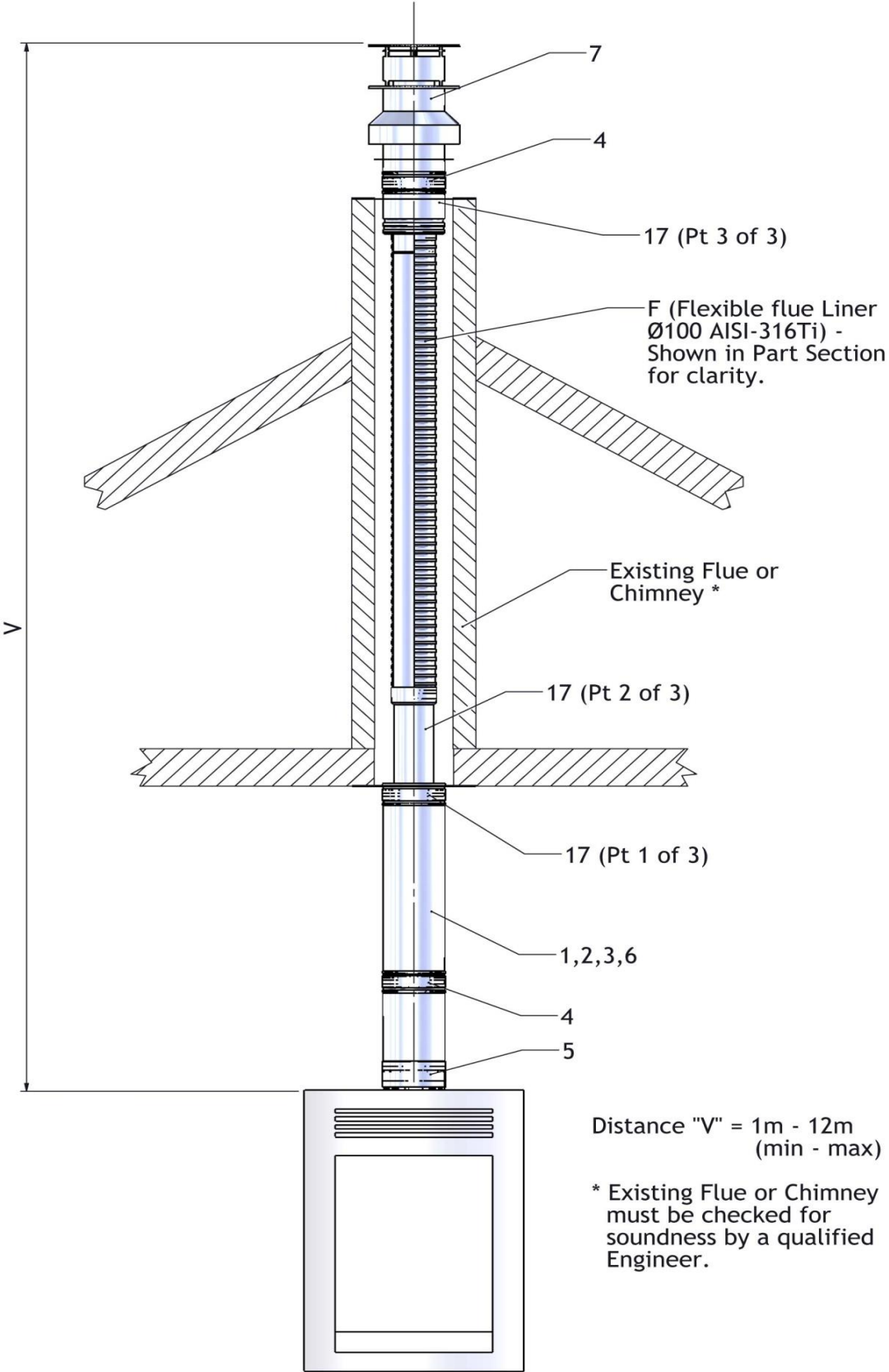

Existing Chimney with Bend(Renevation Kit).

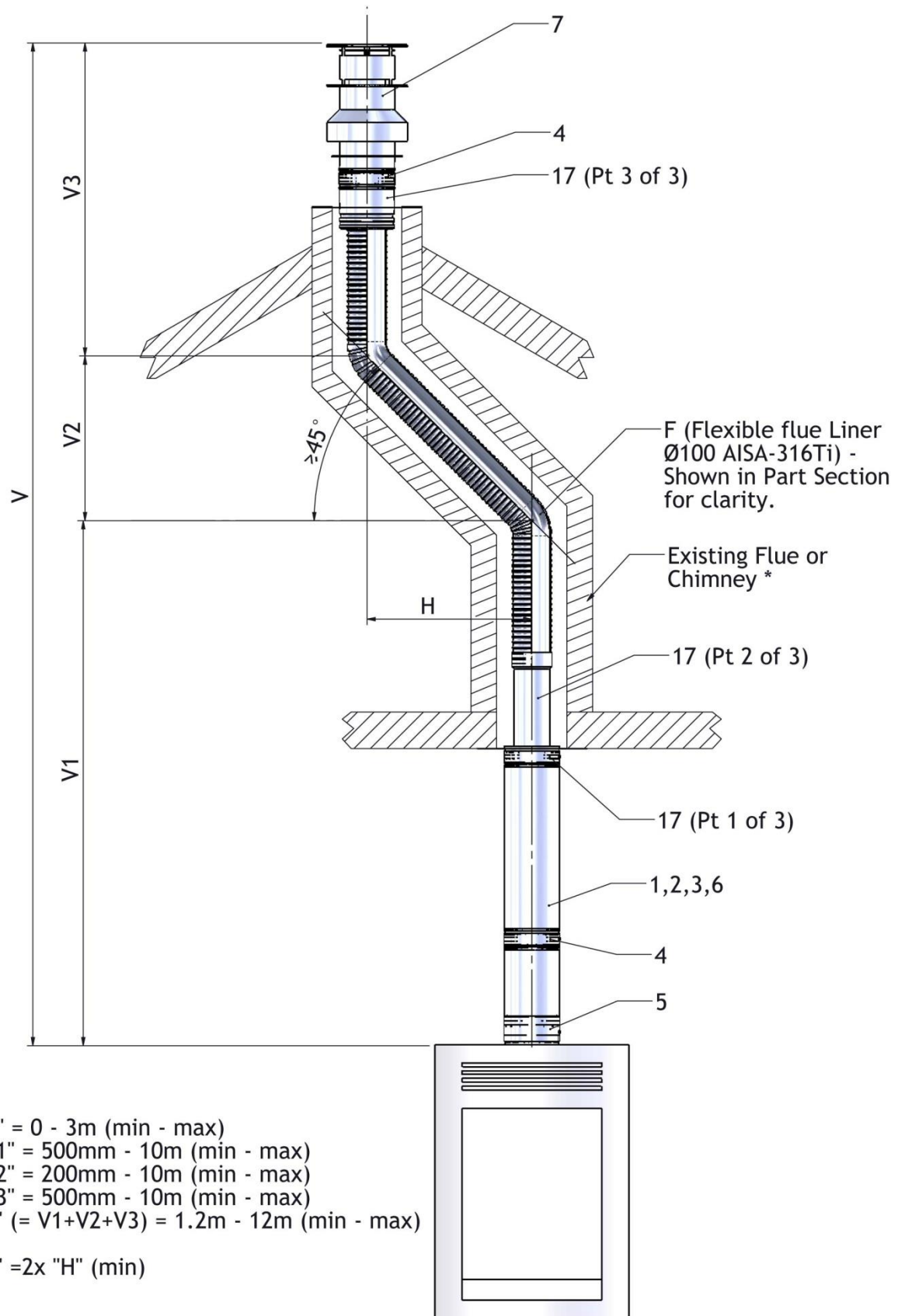

2.5 Het branderbed

Zorg ervoor dat bij het plaatsen van de houtblokken en onderdelen in het branderbed alle ontstekingen en branders vrij blijven

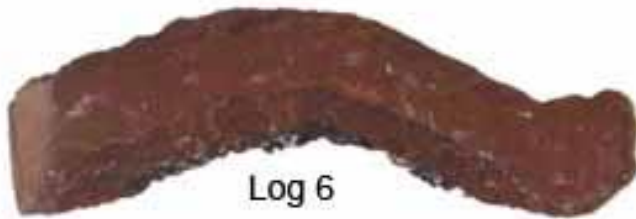

2.5.1 Plaatsen van de houtblokken

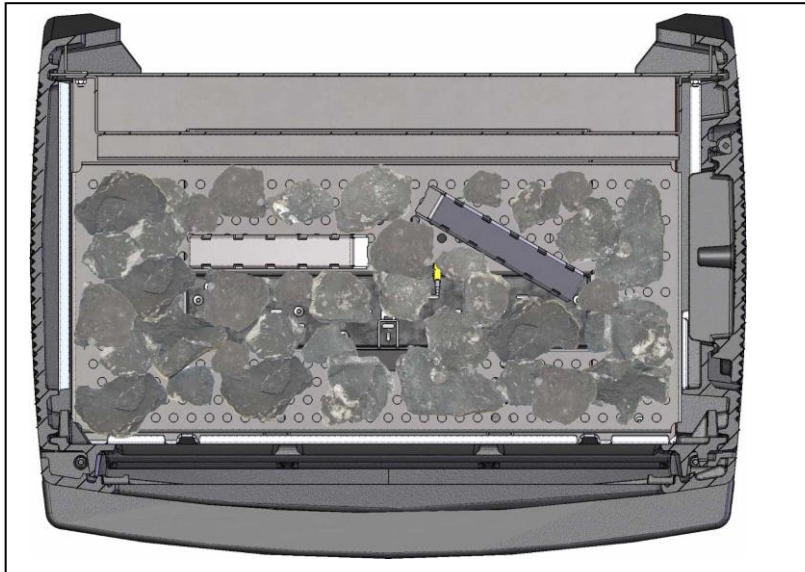

Verspreid de kolen over het branderbed. Nogmaals zorg er voor dat de ruimte voor de ontsteking vrij blijft.

Positioneer nu de 8 blokken volgens onderstaande tekeningen. Let op de speciale blokken SP2 en SP3. Deze zijn voorzien van een sleuf die past op de 2 verhoogde brandergebieden.

Indien gewenst, legt u de gloeiwol over de blokken voor een verhoogd gloeiend effect



Log 1



Log SP2



Log SP3



Log 4



Log 5



Log 6



Log 7



Log 8

3. Onderhoud

Zorg er voor dat het toestel, alsook de gastoevoer volledig zijn uitgeschakeld en het toestel volledig is afgekoeld vooraleer u het onderhoud wenst uit te voeren.

Unifire kan niet verantwoordelijk worden gesteld voor verwondingen ten gevolge van het niet naleven van deze instructies.

Hieronder lijsten wij de mogelijke procedure op die u KAN volgen. Extra stappen zijn uiteraard wenselijk en zeker voordelig voor de levensduur van uw toestel :

- Leg een beschermende folie op de vloer, en alle delen van uw kachels die gevoelig zijn voor vuil / schade
- Open de deur
- Verwijder voorzichtig alle keramische componenten en grote kool resten
- Gebruik een aszuiger om de binnenkant en het rooster proper te maken
- Verwijder het rooster
- Gebruik een aszuiger om de branders en ontstekingen proper te maken
- Pas op voor het thermokoppel dat dit niet gebogen of beschadigd raakt
- Draai de gastoevoer open en kijk na op mogelijke gaslekken, controleer alle branders en ontstekingen op werking en staat
- Plaats de rooster terug
- Plaats de blokken terug
- Plaats de kachelruit/kader terug
- Controleer zeker het rookgaskanaal en de uitlaat. Zorg dat er zich geen verstoppingen voordoen.
- Test de voorafingestelde drukparameters

3.1 De keramische platen reinigen

Verwijder de keramische componenten zoals hierboven beschreven

Reinig deze in een open ruimte, waarbij u gebruik maakt van een zachte borstel en stofzuiger. Indien nodig vervangt u gebarsten / gebroken platen door de originele Unifire stukken.

Bewaar alle gebroken platen in een plastic zak en geef deze af in het containerpark. Als u gebruik maakt van een stofzuiger zorg er dan voor dat deze zeker is uitgerust met een HEPA filter.

Herschik waar nodig ook het branderbed.

3.2 De branders onderhouden

Verwijder de keramische componenten zoals hierboven beschreven

U ziet nu duidelijk de onstekingen en branders, inclusief het thermokoppel. U kan deze best reinigen / verwijderen door deze los te maken van de houder. Dit doet u door de 2 vijsjes bovenaan los te maken. De houders aan de onderkant kan u losmaken door gebruik te maken van een 10 mm moersleutel.

Om aan de injectoren te raken, moet het branderbed losgemaakt worden. Schroef hiervoor de 6 bouten los (M6, 10mm moersleutel) die de brander vasthouden.

Gebruik enkel originele unifire stukken indien u die moet vervangen.

3.3 Onderdelen

Kachelruit	6021-00304
Houtblokken	xxxxxxx
Kool	xxxxxxx
Ontstekingskit Aardgas	G30-ZP2-312
Ontstekingskit LPG	G30-ZP2-271
Electrode	G30-SPK1
Electrode Lead	G60-ZKIS1/1500
Thermokoppel	CG30182
Injector Aardgas Front (280)	YG46077
Injector Natural Links & rechts (240)	EG08077
Injector LPG Front (120)	YG46177
Injector LPG Links & rechts (100)	WG04077
Burner Top Assembly Front	SA30092
Burner Elevated Assembly Left	RA10L76
Burner Elevated Assembly Right	SA30R76
Complete branderset Aardgas	ST30N07
Complete branderset LPG	ST30P07
Brander dichtingsset	xxxxxxx
Rooster	SA30054
Gaskleppenset Natural	xxxxxxx
Gaskleppenset LPG	xxxxxxx
Latching Solenoid	GV-S60C/12
Ontvanger	G6R-R4AS
Handset	G6R-H4D

4. Technische informatie

AT -Austria	l _{2H} , G20 at 20 mbar	l _{3P(50)} ,G31 at 50 mbar; l _{3B/P(50)} ,G30/G31 at 50 mbar
BE -Belgium	l _{2E+} , G20/G25 at 20/25 mbar	l ₃₊ ,G31/G31 at 28/37 mbar; l _{3P(37)} ,G31 at 37 mbar; l _{3B/P(30)} ,G30/G31 at 30 mbar
BG -Bulgaria	l _{2H} , G20 at 20 mbar	l _{3P(50)} ,G31 at 50 mbar; l ₃₊ ,G31/G31 at 28/37 mbar; l _{3P(37)} ,G31 at 37 mbar; l _{3B/P(50)} ,G30/G31 at 50
CH - Switzerland	l _{2H} , G20 at 20 mbar	l ₃₊ ,G31/G31 at 28/37 mbar; l _{3B/P(30)} ,G30/G31 at 30 mbar
CY -Cyprus	l _{2H} , G20 at 20 mbar	l _{3P(50)} ,G31 at 50 mbar; l ₃₊ ,G31/G31 at 28/37 mbar; l _{3P(37)} ,G31 at 37 mbar; l _{3B/P(50)} ,G30/G31 at 50
CZ -Czech Republic	l _{2H} , G20 at 20 mbar	l ₃₊ ,G31/G31 at 28/37 mbar; l _{3B/P(30)} ,G30/G31 at 30 mbar
DE -Germany	l _{2ELL} , G25 at 20 mbar ¹ ; l _{2E} , G20 at 20 mbar	l _{3P(50)} ,G31 at 50 mbar; l _{3B/P(50)} ,G30/G31 at 50
DK -Denmark	l _{2H} , G20 at 20 mbar	l _{3B/P(30)} ,G30/G31 at 30 mbar
EE -Estonia	l _{2H} , G20 at 20 mbar	l _{3B/P(30)} ,G30/G31 at 30 mbar
ES -Spain	l _{2H} , G20 at 20 mbar	l ₃₊ ,G31/G31 at 28/37 mbar; l _{3P(37)} ,G31 at 37 mbar
FI -Finland	l _{2H} , G20 at 20 mbar	l _{3P(30)} ,G31 at 30 mbar; l _{3B/P(30)} ,G30/G31 at 30 mbar
FR -France	l _{2E+} , G20/G25 at 20/25 mbar	l ₃₊ ,G31/G31 at 28/37 mbar; l _{3P(37)} ,G31 at 37 mbar; l _{3B/P(30)} ,G30/G31 at 30 mbar; l _{3B/P(50)} ,G30/G31 at 50
GB -United Kingdom	l _{2H} , G20 at 20 mbar	l ₃₊ ,G31/G31 at 28/37 mbar; l _{3P(37)} ,G31 at 37 mbar; l _{3B/P(30)} ,G30/G31 at 30 mbar
GR -Greece	l _{2H} , G20 at 20 mbar	l ₃₊ ,G31/G31 at 28/37 mbar; l _{3P(37)} ,G31 at 37 mbar; l _{3B/P(30)} ,G30/G31 at 30 mbar
HU -Hungary		l _{3B/P(30)} ,G30/G31 at 30 mbar
HR -Croatia	l _{2H} , G20 at 20 mbar	l _{3P(37)} ,G31 at 37 mbar; l _{3B/P(30)} ,G30/G31 at 30 mbar
IE -Ireland	l _{2H} , G20 at 20 mbar	l ₃₊ ,G31/G31 at 28/37 mbar; l _{3P(37)} ,G31 at 37 mbar
IS -Iceland		
IT -Italy	l _{2H} , G20 at 20 mbar	l ₃₊ ,G31/G31 at 28/37 mbar; l _{3P(37)} ,G31 at 37 mbar; l _{3B/P(30)} ,G30/G31 at 30 mbar
LT -Lithuania	l _{2H} , G20 at 20 mbar	l ₃₊ ,G31/G31 at 28/37 mbar; l _{3P(37)} ,G31 at 37 mbar; l _{3B/P(30)} ,G30/G31 at 30 mbar
LU -Luxembourg	l _{2E} , G20 at 20 mbar	
LV -Latvia	l _{2H} , G20 at 20 mbar	
MT -Malta		
NL -The Netherlands	l _{2L} , G25 at 25 mbar l _{2EK} , G25.3 at 25 mbar l _{2(43.46 -45.3 MJ/m³ (0°C))} , G25.3 at 25 mbar	l _{3B/P(30)} ,G30/G31 at 30 mbar l _{3P(50)} ,G31 at 50 mbar; l _{3P(30)} ,G31 at 30 mbar; l _{3P(37)} ,G31 at 37 mbar; l _{3B/P(30)} ,G30/G31 at 30 mbar
NO -Norway	l _{2H} , G20 at 20 mbar	l _{3B/P(30)} ,G30/G31 at 30 mbar
PL -Poland	l _{2E} , G20 at 20 mbar	l _{3P(37)} ,G31 at 37 mbar
PT -Portugal	l _{2H} , G20 at 20 mbar	l ₃₊ ,G31/G31 at 28/37 mbar; l _{3P(37)} ,G31 at 37 mbar
RO -Romania	l _{2E} , G20 at 20 mbar	l _{3P(30)} ,G31 at 30 mbar; l _{3B/P(30)} ,G30/G31 at 30 mbar
SE - Sweden	l _{2H} , G20 at 20 mbar	l _{3B/P(30)} ,G30/G31 at 30 mbar
SL -Slovenia	l _{2H} , G20 at 20 mbar	l ₃₊ ,G31/G31 at 28/37 mbar; l _{3P(37)} ,G31 at 37 mbar; l _{3B/P(30)} ,G30/G31 at 30 mbar
SK -Slovakia	l _{2H} , G20 at 20 mbar	l _{3P(50)} ,G31 at 50 mbar; l ₃₊ ,G31/G31 at 28/37 mbar; l _{3P(37)} ,G31 at 37 mbar; l _{3B/P(30)} ,G30/G31 at 30 mbar; l _{3B/P(50)} ,G30/G31 at 50
TR -Turkey	l _{2H} , G20 at 20 mbar	l ₃₊ ,G31/G31 at 28/37 mbar; l _{3P(37)} ,G31 at 37 mbar; l _{3B/P(30)} ,G30/G31 at 30 mbar

4.1 Technische Data

Product Identificatie Nummer : 0359CS2412

Gas type		G20 I2H,I2E	G20/G25 I2E+	G25/G25.3 I2L/ I2EK I2(43.46 -45.3 MJ/m3 (0°C))	G20/G25 I2ELL
Gasdruk	mbar	20	20 / 25	25	20
Verbruik	m ³ /hr	1.070	1.07 / 1.12	1.12	1.07
Branderdruk	mbar	18.8	18.8 / 23	23	18.7
Ontsteking		G30-ZP2-312 (31.2 inj)			
Type		C11 / C31/ C91			

Gas type		G30/G31 I3B/P(30)	G30/G31 I3+	G31 I3P(50)	G31 I3P(37)	G31 I3P(30)
Gasdruk	mbar	30	30 / 37	50	37	30
Verbruik	m ³ /hr	0.284	0.284 / 0.36	0.360	0.360	0.333
Branderdruk	mbar	27	27 / 36	36	36	28
Ontsteking		G30-ZP2-271 (27.1 inj)				
Type		C11 / C31 / C91				

Dit product is getest en gekeurd om te kunnen werken op bio-propaan. Bio-propaan kan als brandstof gebruikt worden, zonder enige aanpassingen, indien de parameters staan ingesteld op LPG.

4.2 Afmetingen

4.2.1 Peak met bovenuitgang

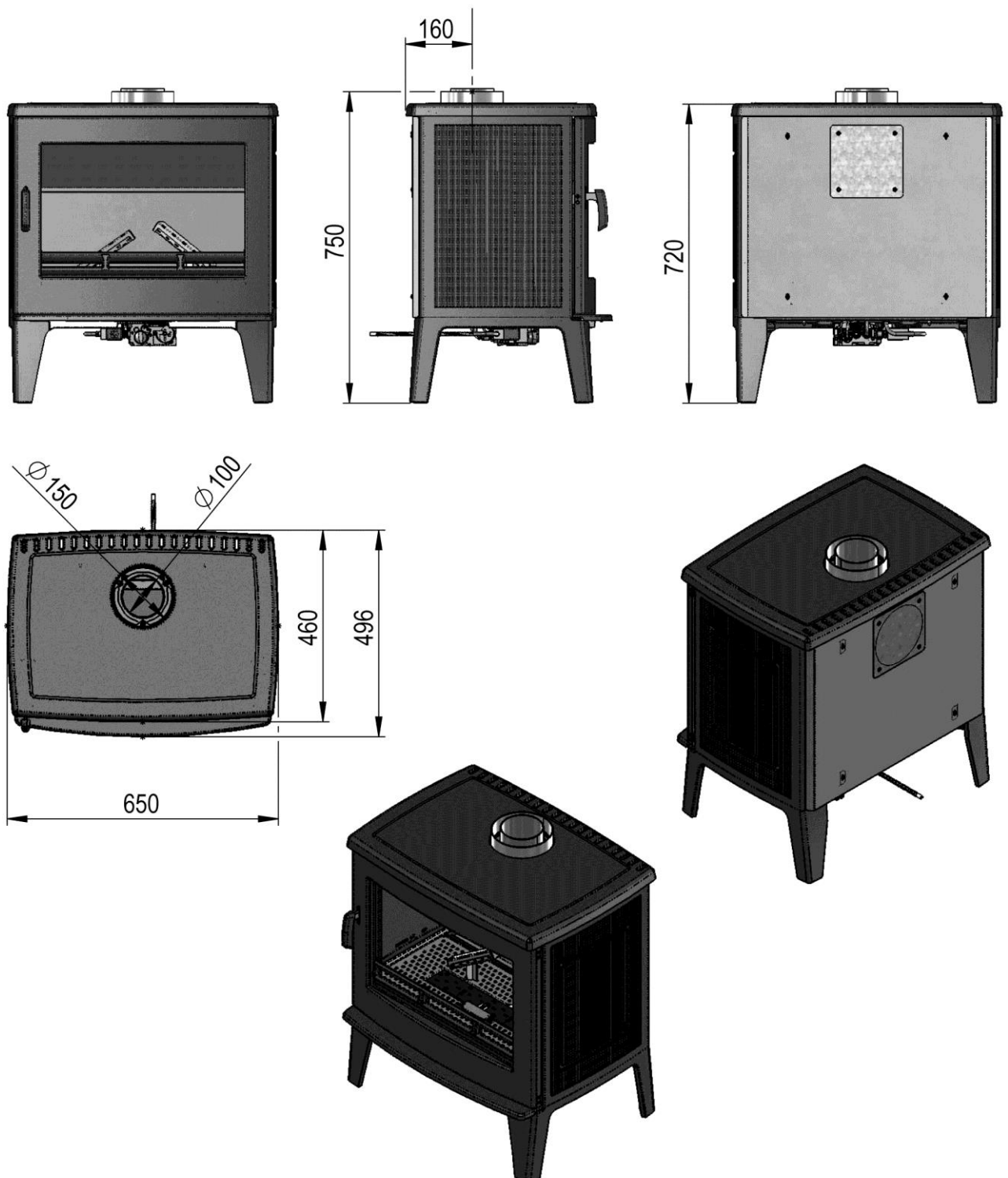

4.2.2 Peak met achteruitgang

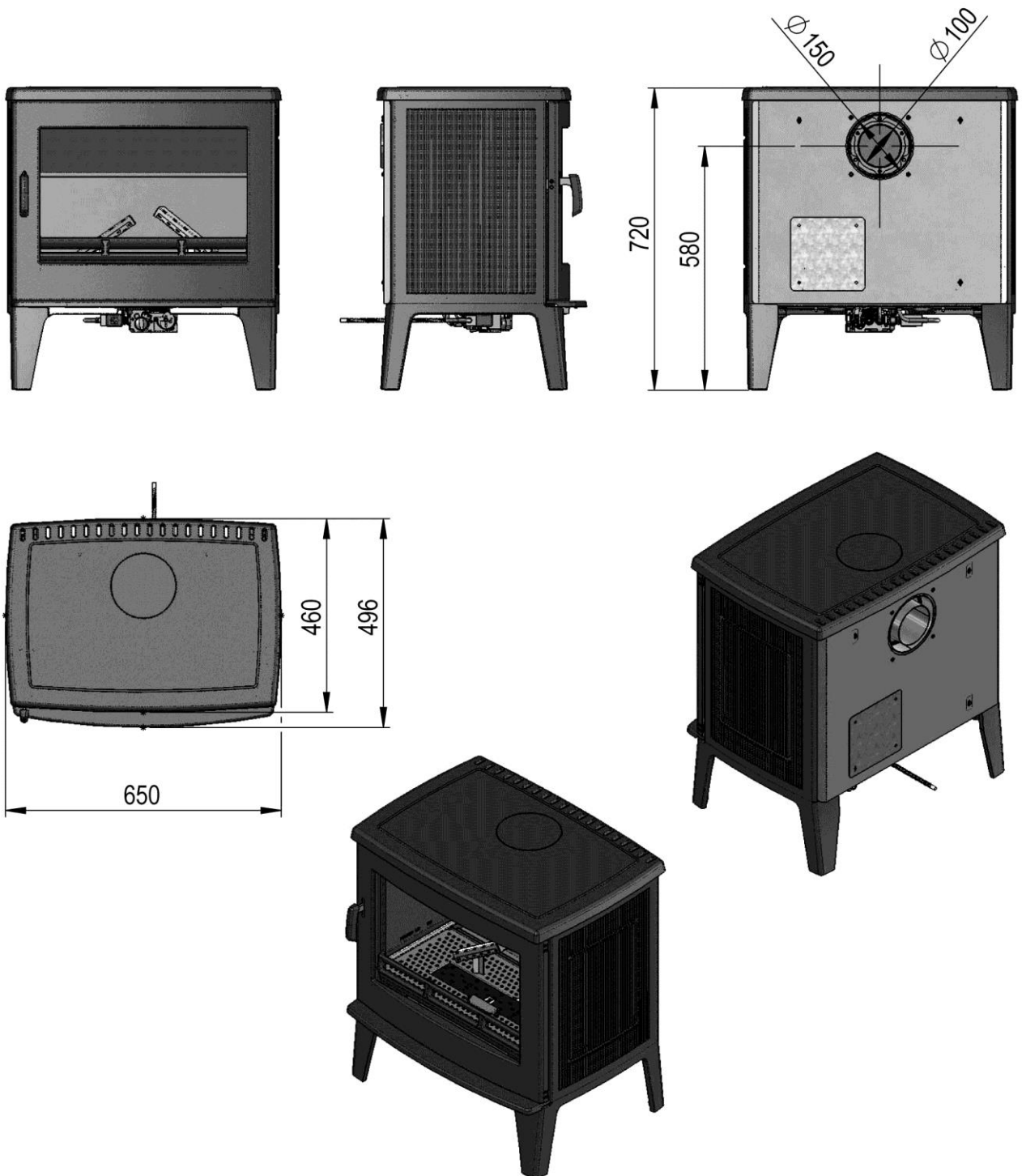

SAEY

Bij problemen, gelieve uw plaatselijk installateur te raadplegen:

En cas de problèmes, veuillez contacter votre installateur local :

Unifire N.V.
Bruwaan 17
9700 Oudenaarde
Belgium