



HERMETISCH GESLOTEN PELLETKACHEL

SUITE/CLUB AIR 10 M2

SUITE/CLUB COMFORT AIR 12 M2

SUITE/CLUB COMFORT AIR 14 M2

DEEL 2 - WERKING EN SCHOONMAAK

VERTALING VAN DE ORIGINELE INSTRUCTIES

MCZ

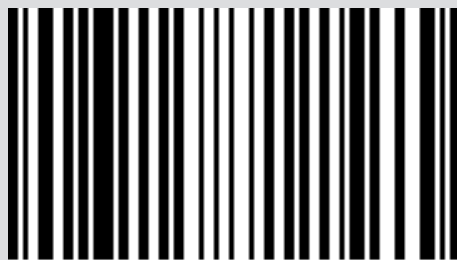

8902110500

INHOUDSOPGAVE

INHOUDSOPGAVE	II
10-EERSTE INSCHAKELING.....	3
11-GRAFISCH PANEEL	4
12- WEERGAVEN	6
13-MODUS.....	9
14- SELECTIE BEDRIJFSMODUS	13
15-MANUELE MODUS	14
16-AUTO MODUS.....	15
17-MODUS COMFORT	16
18 MODUS OVERNIGHT.....	17
19-TURBO MODUS	18
20 - VENTILATOREN.....	19
21-SILENT MODE.....	21
22-START&STOP	22
23-CHRONO	25
24-SLEEP	26
25 - WI-FI/WPS/BLUETOOTH	27
26-UI TSCHAKELING.....	30
27-WEERGAVEN EXTRA.....	31
28-MENU GEBRUIKER	34
29-NIVEAUSENSOR PELLETS	39
30-EXTERNE THERMOSTAAT.....	40
31-BEVEILIGINGEN	41
32-ALARMEN	42
33-AANBEVELINGEN VOOR EEN VEILIG GEBRUIK.....	49
34-REINIGINGEN	50
35-DEFECTEN/OORZAKEN/OPLOSSINGEN.....	58
36-ELEKTRONISCHE KAART.....	61

10-EERSTE INSCHAKELING

WAARSCHUWINGEN VÓÓR DE INSCHAKELING

ALGEMENE WAARSCHUWINGEN

Verwijder alle voorwerpen die vlam kunnen vatten uit de vuurpot en van het glas (handleiding, diverse stickers en eventueel piepschuim).

Controleer of de vuurpot correct geplaatst is en goed op de basis steunt.



De eerste ontsteking kan mislukken daar de transportschroef leeg is en ze er niet altijd in slaagt om de vuurpot tijdig met de benodigde hoeveelheid pellets te vullen, nodig voor de normale ontsteking van de vlam.



ANNULEER DE ALARMCONDITIE “GEEN ONTSTEKING” OP HET PANEEL VAN DE KACHEL OF VIA DE APP. VERWIJDER DE OVERGEBLEVEN PELLETS UIT DE VUURPOT EN HERHAAL DE INSCHAKELING.

Als na herhaalde pogingen geen vlam verschijnt, ook al is er een regelmatige toevoer van pellets, dan moet u controleren of de vuurpot goed is geplaatst. Hij moet **perfect in zijn zitting aansluiten**. Als tijdens deze controle geen onregelmatigheden worden opgemerkt, betekent dit dat er een probleem met de onderdelen van het product kan zijn, of werd de installatie niet correct uitgevoerd.



VERWIJDER DE PELLETS UIT DE VUURPOT EN VERZOEK OM EEN INTERVENTIE VAN EEN ERKEND TECHNICUS.



Raak het product niet aan tijdens de eerste inschakeling omdat de lak tijdens deze fase verhardt. Door de lak aan te raken, kan het stalen oppervlak te voorschijn komen.



Men doet er goed aan om tijdens de eerste inschakeling te zorgen voor een efficiënte ventilatie omdat de kachel een beetje rook en wat lakgeur zal afgeven.

Herstel de lak indien nodig met behulp van een spuitbuis met de juiste kleur.

Blijf niet in de nabijheid van de kachel en lucht het vertrek, zoals eerder vermeld. De rook en de lakgeur verdwijnen nadat het product ongeveer een uur in werking is; wij herinneren u eraan dat ze niet schadelijk zijn voor de gezondheid.



Het product zal tijdens het inschakelen en afkoelen uitzetten en weer samentrekken. Er kan dus zacht gekraak te horen zijn. Dit verschijnsel is absoluut normaal omdat de structuur van gewalst staal is. Het gaat dus niet om een defect.

Bij de **eerste inschakeling**, dus voor de eerste voorraadbak met pellets, adviseren wij om de kachel op het maximaal vermogen te doen branden zodat de kachelstructuur zich sneller zet en de lakgeur sneller verdwijnt.

Het is aangeraden om de keramiek of de serpentijnsteen van de bekleding na de eerste inschakeling te monteren, als een positief resultaat werd bereikt.



PROBEER DE VERWARMINGSPRESTATIES NIET ONMIDDELIJK UIT!!!

11-GRAFISCH PANEEL

GRAFISCH PANEEL MAESTRO

Het "retractable" paneel bevindt zich aan de achterkant van het product. Pak het zijpaneel met uw hand vast en til het op. Het paneel wordt vergrendeld in de verhoogde positie. Het display is alleen grafisch terwijl de bedieningselementen "soft touch" zijn



Aandacht! Het is raadzaam om het paneel in de "VERBORGEN" positie te zetten tijdens het laden van de pellets.

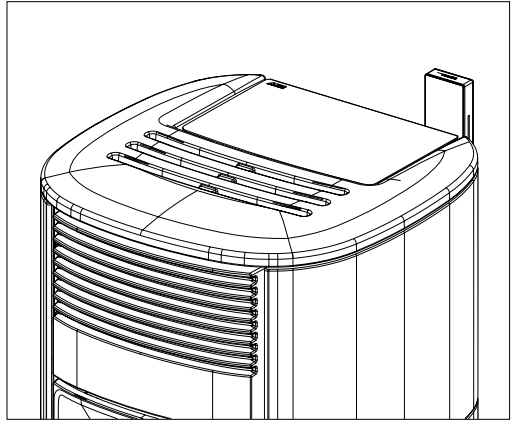
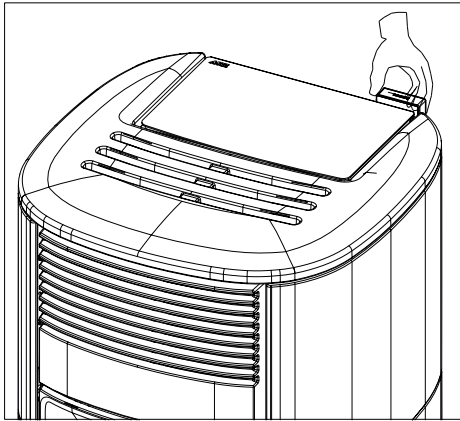

11-GRAFISCH PANEEL

TOETSFUNCTIES

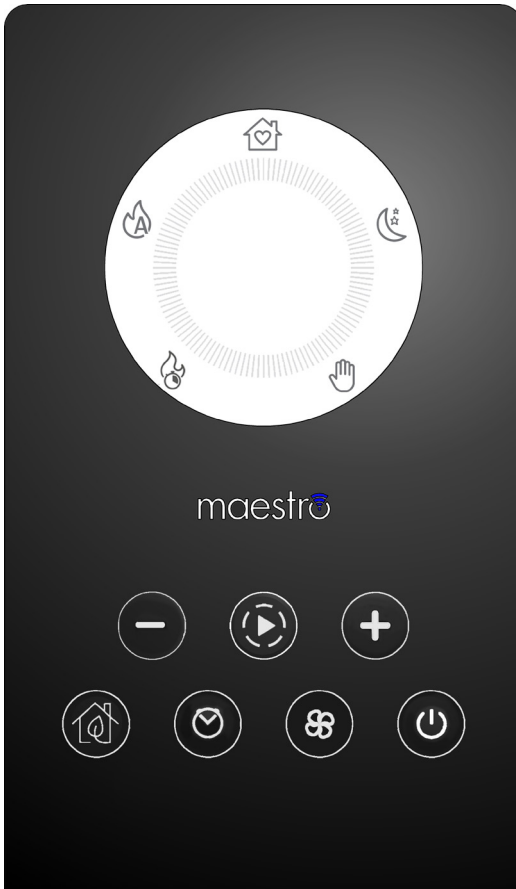

	AFSTELLINGS- EN SCROLLTOETSEN IN DE MENU'S		MENU AFSTELLING VENTILATOREN
	NAVIGATIE IN DE VERSCHILLENDE BEDIENINGSMODI (PROGRAMMA'S)		INSCHAKELING/UITSCHAKELING EN BEVESTIGING MENUKEUZES
	ACTIVERING/DEACTIVERING START&STOP		GRAFISCH DISPLAY
	ACTIVERING/DEACTIVERING CHRONO/SLEEP		

12- WEERGAVEN

WEERGAVE BIJ DE EERSTE INSCHAKELING VAN HET PRODUCT

Alleen bij de eerste inschakeling van het product, geeft het display een extra reeks weer naast die beschreven in de volgende paragraaf waarmee u de huidige tijd en datum kunt aanpassen/bevestigen (om de aanpassing later uit te voeren, zie de paragraaf gewijd aan het gebruikersmenu).

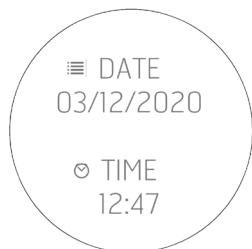

WEERGAVE BIJ DE VOLGENDE INSCHAKELINGEN VAN HET PRODUCT

Elke keer dat het product wordt ingeschakeld, toont het display de volgende reeks:

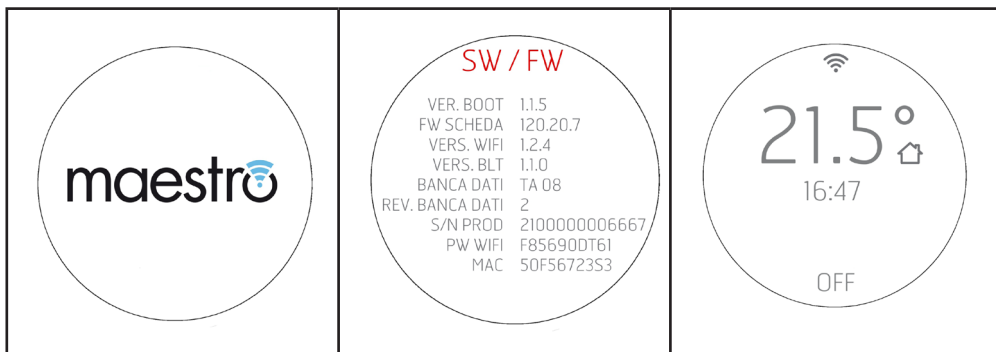

De Bluetooth-sensor (indien actief) zoekt naar eerder gekoppelde apparaten (zie het hoofdstuk over Bluetooth).

12- WEERGAVEN

Weergave van het display wanneer het product is uitgeschakeld

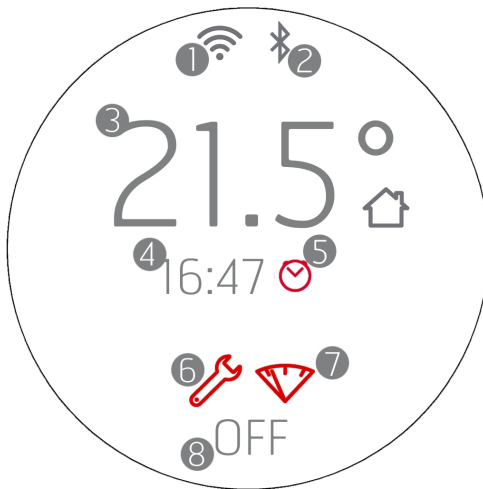

1. Wi-Fi actief en verbonden, het -pictogram is alleen aanwezig als het product is verbonden met een router of een netwerk.
2. Bluetooth actief en/of verbonden. Het -pictogram is aanwezig als Bluetooth is geactiveerd en wordt blauw als het is verbonden met een gekoppeld apparaat.
3. Omgevingstemperatuur geregistreerd door de lokale sonde of afstandsbediening (OPTIONEEL)
4. Huidige tijd
5. Programmering Chrono actief
6. Pictogram dat aangeeft dat onderhoud aan het einde van het seizoen nodig is (2000 uur)
7. Pelletreserve-indicator (OPTIONEEL)
8. OFF/STANDBY bij START & STOP actief.

De toetsen zijn allemaal verlicht omdat u in deze fase met elke toets functies kunt activeren of speciale menu's kunt openen. Het -pictogram is wit en brandt continu als het product is uitgeschakeld en koud is. Voor de andere verlichtingsstanden van de knop, zie de hoofdstukken gewijd aan het uitschakelen.

Na 2 minuten (standaartijd die kan worden gewijzigd vanuit het menu) gaat het display in stand-by/energiebesparing (zie hfst. "WEERGAVEN")

12- WEERGAVEN

Weergave van het display wanneer het product is ingeschakeld

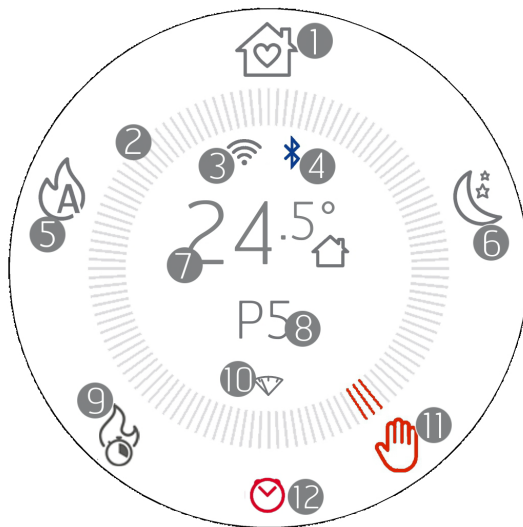

1. COMFORT modus
2. Kroon van de modi
3. WI-FI actief en verbonden
4. Bluetooth actief en verbonden
5. AUTO modus
6. OVERNIGHT modus
7. Omgevingstemperatuur geregistreerd door de lokale sonde of afstandsbediening (OPTIONEEL)
8. Vlamvermogen in HANDMATIGE modus of kamertemperatuur ingesteld in AUTO/COMFORT/OVERNIGHT modus
9. TURBO modus
10. Pelletreserve-indicator (OPTIONEEL)
11. HANDMATIGE modus (in deze afbeelding is dit de actieve modus)
12. Chrono of Sleep actief (zie speciale paragraaf voor de juiste iconografie voor elke functie)

13-MODUS

Door de MAESTRO technologie kan het product zijn maximaal potentieel uitdrukken en wordt het gebruik nog gemakkelijker en intuïtiever. Een authentieke geïntegreerde microcomputer communiceert met uw smartphone en optimaliseert de prestaties van het apparaat, die zijn perfecte werking ook in niet-ideale omstandigheden voortzet.

Hij heeft 5 van tevoren ingestelde sets waarmee het beheer van het product nog gemakkelijker is, het verbruik van de brandstof geoptimaliseerd wordt en het gebruikscomfort verbeterd wordt aangezien de werking uitermate geruisloos kan zijn.

De beschikbare sets zijn:

COMFORT Ideaal voor alle situaties die maximaal comfort vereisen. In deze modus is een geoptimaliseerd brandstofverbruik mogelijk om een goed verwarmingsvermogen en een uitstekende geruisloosheid te garanderen. Is deze werkwijze eenmaal geactiveerd, dan moet de gebruiker alleen de gewenste temperatuur kiezen, waarna het apparaat zelf het vlam- en ventilatievermogen beheert om maximaal comfort te garanderen. In deze werkwijze is het inderdaad niet mogelijk om het vermogen en de ventilatie te wijzigen, die op intelligente wijze door het MAESTRO systeem worden beheerd.

AUTO wanneer de voorkeur gegeven wordt aan de traditionele automatische werking met de mogelijkheid om de temperatuur en de ventilatie te bepalen.

OVERNIGHT Garandeert een maximale geruisloosheid (tot 4 keer minder geluid) met handhaving van de omgevingstemperatuur. Deze werkwijze is inderdaad bedacht voor de nachtwerking of voor de handhaving van de temperatuur in een reeds verwarmd vertrek, waarbij een zo laag mogelijke geluidsimpact gegarandeerd wordt. In de Overnight modus worden het verbruik en de ventilatie op intelligente wijze door het MAESTRO systeem beheerd, daarom is het niet mogelijk de waarden ervan te wijzigen.

MANUAL Voor wie het product op traditionele wijze wil gebruiken, zonder enige temperatuurcontrole. In deze modus kan de gebruiker de mix tussen vlamvermogen en ventilatie naar goeddunken kiezen, zonder op verbruik of geruisloosheid te letten.

TURBO Werking gedurende een beperkte tijd (20 min) op maximum vermogen en ventilatie om een koud vertrek snel te verwarmen. Voor de prestaties en het verbruik, die in deze modus beoogd worden, kan deze functie slechts één keer per uur geactiveerd worden.

	Geruisloosheid *	Comfort**	Verwarmingsvermogen	Beperking van het verbruik
COMFORT	● ● ● ● ○	● ● ● ● ● ●	● ● ● ● ○ ○	● ● ● ● ● ○
OVERNIGHT	● ● ● ● ● ●	● ● ● ● ● ●	● ○ ○ ○ ○ ○	● ● ● ● ● ●
TURBO	● ○ ○ ○ ○ ○	● ● ○ ○ ○ ○	● ● ● ● ● ●	● ○ ○ ○ ○ ○
AUTO	● ● ● ● ○ ○	● ● ● ● ○ ○	● ● ● ● ● ○	● ● ● ● ○ ○
MANUAL	● ○ ○ ○ ○ ○	● ○ ○ ○ ○ ○	● ● ● ● ● ○	● ● ○ ○ ○ ○

* In werking, in fase van inschakeling en uitschakeling



** Geleidelijke emissie van warmte, reiniging glas en reiniging verbrandingskamer

13-MODUS

STANDBY VAN HET DISPLAY

Het paneel gaat automatisch in de STAND-BY-modus na een time-out van 2'(u kunt de tijd wijzigen in het paneelmenu).

De stand-by modus signaleert nog steeds veranderingen in de bedrijfsstatus van de apparatuur (bijvoorbeeld: pelletreserve, uitschakeling of koeling) en veranderingen in de omgevingstemperatuur met een interval van 60 seconden .

 A circular display showing a Wi-Fi signal icon at the top, the temperature 21.5°C with a house icon, the time 16:47, and the word OFF at the bottom.	 A circular display showing a Wi-Fi signal icon at the top, the temperature 21.5°C with a house icon, the time 16:47, and the word ON with a house icon at the bottom.
<p>WEERGAVE WANNEER HET PRODUCT IS UITGESCHAKELD Wanneer het display in stand-by staat als het product uitgeschakeld is, worden de kamertemperatuur, de huidige tijd en het woord OFF weergegeven; onderstaande toetsen gaan uit. Om het display uit deze toestand te halen, drukt u gewoon op een willekeurige toets.</p>	<p>WEERGAVE WANNEER HET PRODUCT IS INGESHAKELD Wanneer het display in stand-by staat en het product is ingeschakeld, worden de omgevingstemperatuur, de huidige tijd, het woord ON en het pictogram met betrekking tot de bedrijfsmodus van het apparaat weergegeven. Om het display uit deze toestand te halen, drukt u gewoon op een willekeurige toets.</p>



13-MODUS

ACTIVERING TRANSPORTSCHROEF (EERSTE INBEDRIJFSTELLING OF NA HET LEGEN VAN DE VOORRAADBAK)

Voorafgaand aan de eerste inschakeling van het product, is het noodzakelijk om de brandstof te laden en een voorlading van de pellets in de transportschroef uit te voeren om de brandstof in de vuurpot te laden.



RODE PICTOGRAM

Om dit te doen, drukt u gewoon 10 seconden lang op de -toets en het "transportschroef laden" wordt geactiveerd. De knop  wordt rood tot het einde of onderbreking van de fase.

Om deze functie te activeren, moet het product UIT en KOUD zijn (de toets  moet wit zijn en NIET knipperen).

Het display toont het pictogram van de transportschroef en het aftellen vanaf het maximale aantal seconden dat is voorzien voor de voorlaadcyclus (bijv. 120 seconden).



Vanaf het moment dat je de pellets in de vuurpot begint te zien zakken, is het raadzaam om te stoppen met laden door op de toets  te drukken.



De inschakeling moet starten vanuit een lege vuurpot en zonder voorlading.

13-MODUS

INSCHAKELING

Weergave van het display wanneer het product wordt ingeschakeld



- Houd de -toets minstens 2" ingedrukt, het product schakelt over naar de inschakelingsstatus en de -toets knippert tot het einde van de inschakelfase. Tijdens bedrijf blijft het daarentegen constant en in witte kleur aan.
- De bedrijfsmoduskroon en het pictogram van de actieve modus verschijnen op het display en blijven rood branden. Het product wordt ingeschakeld in dezelfde bedrijfsmodus waarin het eerder was uitgeschakeld
- De knoppen lichten op volgens de actieve bedrijfsmodus en als ze uit zijn, betekent dit dat de functie niet beschikbaar is.
- De gedetecteerde temperatuur in de kamer en/of het vermogen verschijnt in het midden van de kroon
- Het pictogram  is alleen aanwezig als het product is aangesloten op een router, anders is het uitgeschakeld
- Het pictogram  is aanwezig als bluetooth is geactiveerd.

14- SELECTIE BEDRIJFSMODUS

SELECTIE VAN DE BEDRIJFSMODUS

De navigatie, in de verschillende bedrijfsmodi, vindt plaats met de -toets. Elke keer dat u op het volgende pictogram op de moduskroon drukt, licht deze op, in de richting van de klok. Het pictogram en de streepjes worden rood en geven de wijziging van de modus aan.

De wijziging van de modus wordt uitgevoerd 3 " na de selectie.

Het geselecteerde pictogram (bijv.: ) knippert drie keer snel rood / grijs zoals een puls. De streepjes blijven rood zonder te knipperen.

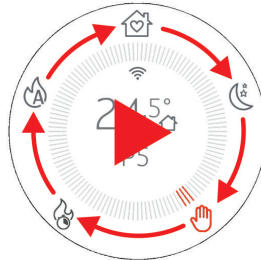

15-MANUELE MODUS

MANUELE MODUS

In de handmatige modus kun je het vermogen van de vlam naar eigen inzicht instellen van 1 tot 5 om de hoeveelheid warmte aan te passen. In deze modus is er geen temperatuurregeling en werkt de apparatuur constant op het ingestelde vermogen



Door op de toets te drukken, selecteert u het pictogram . Het pictogram en de drie aangrenzende streepjes lichten rood op. Alle knoppen zijn verlicht. De kamertemperatuur en het huidige vermogen verschijnen in het midden van het display en de kroon.

Het pictogram is alleen aanwezig als het product is aangesloten op een router, anders is het uitgeschakeld en is het pictogram aanwezig als Bluetooth is geactiveerd.



Met de toetsen kunt u het vlamvermogen wijzigen en als u op de toetsen drukt, in het midden van het display, verdwijnen alle teksten om alleen de lopende regeling weer te geven. De eerste druk wordt alleen gebruikt om naar de wijzigingsmodus te gaan, waarbij het scherm aan de zijkant wordt weergegeven en het daaropvolgende drukken op de toetsen wordt gebruikt om de waarde te wijzigen. De weergave duurt 3" en bij afwezigheid van verdere invoer keert het terug naar de weergave met kroon en bijgewerkt vermogen.



AANDACHT!

De gekozen ventilatie beïnvloedt het maximale vermogen dat kan worden ingesteld in de modus HANDMATIG om oververhitting van de structuur te voorkomen. Het is bijvoorbeeld niet mogelijk om het vlamvermogen in te stellen op maximaal (P5) en de ventilatie op minimaal of zelfs uit te zetten

In het geval dat u met de ventilatiewaarden niet het gewenste vermogen kunt instellen, zal de vermogensaanpassing de hieronder beschreven logica volgen:

- Het door de gebruiker gekozen vermogen wordt weergegeven
- Het ongeschikte vermogen knippert
- Het maximale vermogen dat kan worden ingesteld, wordt in het rood weergegeven
- U keert terug naar HOME met het maximaal instelbare vermogen geselecteerd.

A circular display showing 'P4' in the center. A hand icon at the bottom right is highlighted with a red circle.	A circular display showing 'P4' in the center. A hand icon at the bottom right is highlighted with a red circle.	A circular display showing 'P2' in red in the center. A hand icon at the bottom right is highlighted with a red circle.	A circular display showing '24.5°C' and 'P2' in the center. A hand icon at the bottom right is highlighted with a red circle.
Vermogen gekozen door de gebruiker	Wanneer het gekozen vermogen te hoog is voor de ingestelde ventilatie, knippert deze laatste.	Het maximaal selecteerbare vermogen wordt in rood weergegeven	Keer terug naar home met maximaal instelbaar vermogen geselecteerd.

16-AUTO MODUS

AUTO MODUS

In de AUTO-modus kunt u de gewenste temperatuur in de kamer instellen en de apparatuur werkt op maximaal vermogen totdat de gekozen temperatuur is bereikt. Zodra de temperatuur is bereikt, reduceert het apparaat het vermogen tot een minimum om de temperatuur te handhaven.

In het geval dat zelfs de minimale bedrijfsmodus een verdere stijging van de omgevingstemperatuur veroorzaakt, is het raadzaam om de gecombineerde werking met de START & STOP-functie te overwegen (zie het betreffende hoofdstuk)



Door op de toets  te drukken, selecteert u het pictogram 

Het pictogram  en de drie aangrenzende streepjes lichten rood op.

Alle knoppen onder het display blijven verlicht.

De kamertemperatuur en de te bereiken ingestelde temperatuur verschijnen in het midden van het display en de kroon.

Het pictogram  is alleen aanwezig als het product is aangesloten op een router, anders is het uitgeschakeld en is het pictogram  aanwezig als Bluetooth is geactiveerd.



Met de toetsen   kunt u de temperatuur wijzigen en als u op de toetsen drukt, in het midden van het display, verdwijnen alle teksten om alleen de lopende regeling weer te geven.

De eerste keer drukken heeft als doel om de temperatuurmodificatiemodus te openen, terwijl het daaropvolgend drukken op de toetsen wordt gebruikt om de waarde te wijzigen.

Nadat de wijziging is aangebracht, blijft de geselecteerde temperatuur gedurende 3" ingedrukt en bij afwezigheid van verdere invoer wordt deze bevestigd en keert het display terug naar de vorige weergave met de gewenste bijgewerkte temperatuur.



Door continu op de toetsen te drukken, kunnen de graden snel oplopend of aflopend worden aangepast in stappen van 0,5 °C voor de eerste 5 °C en in stappen van 1 °C voor de volgende.



AANDACHT!

De gekozen ventilatie beïnvloedt het maximale vermogen zelfs in de AUTOMATISCHE modus om oververhitting van de structuur te voorkomen. Als een lage ventilatiewaarde wordt gekozen, past het product de maximale vermogensdrempel opnieuw aan om oververhitting te voorkomen. Om een volledig automatisch temperatuur- en ventilatiebeheer te hebben, is het raadzaam om ook de ventilatoren in de AUTO-modus in te stellen, zodat ook zij hun snelheid aanpassen op basis van de warmtevraag.



17-MODUS COMFORT

MODUS COMFORT

In de COMFORT-modus kunt u de gewenste temperatuur in de kamer instellen en de apparatuur werkt op gemiddeld vermogen totdat de gekozen temperatuur is bereikt. Zodra de temperatuur is bereikt, reduceert het apparaat het vermogen tot een minimum om de temperatuur te handhaven.

In het geval dat zelfs de minimale bedrijfsmodus een verdere stijging van de omgevingstemperatuur veroorzaakt, is het raadzaam om de gecombineerde werking met de START & STOP-functie te overwegen (zie het betreffende hoofdstuk)



Door op de toets  te drukken, selecteert u het pictogram .

Het pictogram  en de drie aangrenzende streepjes lichten rood op.

Alle knoppen branden behalve die van de ventilator, **omdat de ventilatie in deze modus niet kan worden gewijzigd.**

De kamertemperatuur en de te bereiken ingestelde temperatuur verschijnen in het midden van het display en de kroon.

Het pictogram  is alleen aanwezig als het product is aangesloten op een router, anders is het uitgeschakeld en is het pictogram  aanwezig als Bluetooth is geactiveerd.



Met de toetsen   kunt u de temperatuur wijzigen en als u op de toetsen drukt, in het midden van het display, verdwijnen alle teksten om alleen de lopende regeling weer te geven.

De eerste keer drukken heeft als doel om de temperatuurmodificatiemodus te openen, terwijl het daaropvolgend drukken op de toetsen wordt gebruikt om de waarde te wijzigen.

Nadat de wijziging is aangebracht, blijft de geselecteerde temperatuur gedurende 3"ingedrukt en bij afwezigheid van verdere invoer wordt deze bevestigd en keert het display terug naar de vorige weergave met de gewenste bijgewerkte temperatuur.



Door continu op de toetsen te drukken, kunnen de graden snel oplopend of aflopend worden aangepast in stappen van 0,5 °C voor de eerste 5 °C en in stappen van 1 °C voor de volgende.



In deze modus werkt de apparatuur zodanig dat de maximaal mogelijke warmte wordt gegarandeerd door een minimum aan geluid te produceren.



18 MODUS OVERNIGHT

MODUS OVERNIGHT

In de OVERNIGHT-modus kunt u de gewenste temperatuur in de kamer instellen en de apparatuur werkt op laag vermogen totdat de gekozen temperatuur is bereikt. Zodra de temperatuur is bereikt, reduceert het apparaat het vermogen tot een minimum om de temperatuur te handhaven.

In het geval dat zelfs de minimale bedrijfsmodus een verdere stijging van de omgevingstemperatuur veroorzaakt, is het raadzaam om de gecombineerde werking met de START & STOP-functie te overwegen (zie het betreffende hoofdstuk)



Door op de toets  te drukken, selecteert u het pictogram .

Het pictogram  en de drie aangrenzende streepjes lichten rood op.

Alle knoppen branden behalve die van de ventilator, omdat **de ventilatie in deze modus niet kan worden gewijzigd.**

De kamertemperatuur en de te bereiken ingestelde temperatuur verschijnen in het midden van het display en de kroon.

Het pictogram  is alleen aanwezig als het product is aangesloten op een router, anders is het uitgeschakeld en is het pictogram  aanwezig als Bluetooth is geactiveerd.



Met de toetsen  kunt u de temperatuur wijzigen en als u op de toetsen drukt, in het midden van het display, verdwijnen alle teksten om alleen de lopende regeling weer te geven.

De eerste keer drukken heeft als doel om de temperatuurmodificatiemodus te openen, terwijl het daaropvolgend drukken op de toetsen wordt gebruikt om de waarde te wijzigen.

Nadat de wijziging is aangebracht, blijft de geselecteerde temperatuur gedurende 3 "ingedrukt en bij afwezigheid van verdere invoer wordt deze bevestigd en keert het display terug naar de vorige weergave met de gewenste bijgewerkte temperatuur.



Door continu op de toetsen te drukken, kunnen de graden snel oplopend of aflopend worden aangepast in stappen van 0,5 °C voor de eerste 5 °C en in stappen van 1 °C voor de volgende.



In deze modus werkt de apparatuur zodanig dat er zo min mogelijk geluid wordt geproduceerd door een behoorlijke verwarmingscapaciteit te combineren om de kamers verwarmd te houden, zoals 's nachts of in zeer geïsoleerde kamers / huizen.

19-TURBO MODUS

TURBO MODUS

In de TURBO-modus werkt het apparaat gedurende de beperkte tijd van 20 minuten op maximaal vermogen en ventilatie zonder de mogelijkheid om de instelling te wijzigen.



Door op de toets  te drukken, selecteert u het pictogram .

Het pictogram  en de drie aangrenzende streepjes lichten rood op en er verschijnt een bevestigingsverzoek bij het selecteren van de modus. Als u bevestigt door "ON" te selecteren, wordt de modus geactiveerd en verschijnt alleen de TURBO-aanduiding in het midden van de kroon. Omgekeerd, als u OFF selecteert of als u op de -knop drukt, navigeert u verder in de richting van de volgende modus (in dit geval AUTO).

Indien geactiveerd, blijven alle knoppen uit behalve  en .

In deze modus is het niet mogelijk om aanpassingen uit te voeren omdat het apparaat het maximale calorische vermogen afgeeft. Elke variatie beëindigt de modus.

Het pictogram  is alleen aanwezig als het product is aangesloten op een router, anders is het uitgeschakeld en het pictogram  is aanwezig als Bluetooth is geactiveerd.

De TURBO-functie heeft een beperkte duur van 20 minuten.

Door op de -toets te drukken, kunt u de modus wijzigen, maar alleen na een dubbele bevestiging (zie scherm aan de zijkant) om onbedoeld afsluiten te voorkomen. Omdat het een modus is die het product op maximale snelheid brengt, kan deze slechts één keer per uur worden geactiveerd en sluit het per ongeluk afsluiten de mogelijkheid uit om de modus zelf de volgende 60 minuten opnieuw in te gaan.

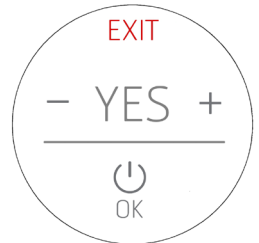

Als u daarentegen besluit om toch naar de TURBO-modus te gaan voordat de 60 minuten zijn verstreken, wordt er afgeteld totdat de modus kan worden geactiveerd. Als u besluit in deze toestand te blijven, ook al zijn de 60 minuten nog niet verstreken, dan begint de TURBO-modus te werken zodra het aftellen beëindigt is. Tot die tijd werkt het product in de voorgaande modus.

Aan het einde van de 20 minuten TURBO-modus keert het product terug naar de voorgaande modus.



Als u "wacht" om naar de TURBO-modus te gaan, is dubbele bevestiging niet vereist om de modus te wijzigen.

20 - VENTILATOREN

BASIS AFSTELLING VENTILATOREN



Dankzij de -toets is het mogelijk om de ventilator(en) van de apparatuur aan te passen.







Met de eerste druk komt u in het wijzigingsscherm van de eerste ventilator.

De  -toetsen wijzigen de ventilatorsnelheid.

Door herhaaldelijk op de -toets te drukken, kunt u kiezen welke ventilator u wilt wijzigen, van minimaal 1 tot 4 ventilatoren op basis van de samenstelling / constructie van het product.

Nadat de -toets is ingedrukt, is het mogelijk om het vermogen voor 4 " aan te passen en als er geen verdere invoer is, keert het terug naar het oorspronkelijke diagram met de ventilatiewaarde bijgewerkt of ongewijzigd als er geen wijziging is geweest.

VOORBEELD:

1 druk op de  -toets (tangentiële ventilator)	2 druk op de  -toets (indien 1 C. AIR ventilator aanwezig is)	3 druk op de  -toets (indien 2 C. AIR ventilatoren aanwezig zijn)
		

20 - VENTILATOREN



De beschikbare waarden gaan van NO AIR (ventilator uit) / LOW AIR (ventilator op minimaal mogelijke werksnelheid) tot vermogen 5 (MAXIMUM).

Aan deze keuzes is de AUTO-modus toegevoegd, waardoor de ventilator zelf kan worden geregeld op basis van het vlamvermogen. Deze modus is erg handig en wordt aanbevolen omdat het product op deze manier altijd het maximale van zijn warmte afgeeft met een minimum aan geluid dankzij parameters die door de fabrikant zijn getest.



AANDACHT!

Sommige producten kunnen de ventilatie van een of meer ventilatoren volledig uitschakelen dankzij de conformatie en het vermogen om warmte uit te wisselen. In dit geval wordt de optie NO AIR aangegeven als u besluit het minimum ventilatievermogen te selecteren. Omgekeerd kunnen sommige producten de ventilatoren niet volledig uitschakelen, maar het minimale vermogen komt overeen met een zeer langzame rotatie om convectieve beweging te bevorderen. In dit tweede geval hebben we het over LOW AIR.

<p>Als een of twee ventilatoren op het minimum zijn ingesteld, verandert het ventilatorpictogram in  en wordt NO AIR of LOW AIR aangegeven volgens de kenmerken van het product en of de ventilatie al dan niet kan worden uitgeschakeld zoals hierboven en in de catalogus aangegeven.</p>		
--	---	--



AANDACHT!

Als u een product heeft met meer dan 1 ventilator, is het niet mogelijk om alle ventilatoren handmatig uit te schakelen met de -toets, maar als u deze aanpassing wilt maken, kunt u de hieronder beschreven SILENT MODE activeren.

21-SILENT MODE

ACTIVERING VAN DE SILENT MODE

Er is een geavanceerde functie om het product tot maximale stilte te kunnen brengen door een automatische procedure te volgen waarbij eerst alle restwarmte wordt afgevoerd en vervolgens alle ventilatoren op minimaal vermogen worden gezet.



Houd de toets  5" ingedrukt.

Het midden van de kroon toont de activering van SILENT MODUS en het -pictogram

Geen van de modi is actief omdat dit een extra modus is die uitsluitend tot doel heeft alle ventilatoren op minimaal vermogen te zetten.

De knoppen worden uitgeschakeld omdat er geen stroom- of temperatuuraanpassing mogelijk is



Na het activeren van de modus heeft het product 10 minuten nodig om deze functie definitief te kunnen activeren. Gedurende deze 10 minuten gaat het product geleidelijk naar minimaal vermogen om alle restwarmte af te voeren (we gaan ervan uit dat de SILENT MODE geactiveerd kan worden, zelfs als deze bijvoorbeeld in P5 was) en zet vervolgens alle ventilatoren op NO AIR of LOW AIR.

Om de SILENT modus te verlaten, drukt u op de knop  om terug te keren naar de modus waarin deze zich bevond voordat de SILENT MODUS werd geactiveerd.

22-START&STOP

START&STOP

De START & STOP-functie heeft als doel **het product uit te schakelen** wanneer het de gewenste kamertemperatuur heeft bereikt en als de hysteresis van de ingestelde temperatuur ook wordt gerespecteerd.



Door op de -knop te drukken, wordt de START & STOP-functie direct geactiveerd en het huisje in de buurt van de temperatuur verandert in het -pictogram om de activering ervan te bevestigen. Om te deactiveren, drukt u gewoon opnieuw op de knop en het huispictogram keert terug naar hoe het voorheen was.



Om verder bewijs van activering te geven, verschijnt ECO ON/OFF gedurende 3" op het display en keert vervolgens terug naar het vorige display.



Wanneer de kamertemperatuur de ingestelde temperatuur bereikt en alle andere parameters zijn gerespecteerd (zie volgende paragraaf), schakelt het apparaat uit en toont het display de kamertemperatuur, de huidige tijd en de STANDBY-indicatie om een stand-by status aan te geven waardoor het product weer kan inschakelen zodra de temperatuur onder de ingestelde drempel daalt of als de gewenste temperatuur in de kamer wordt verhoogd.

De START & STOP wordt aanbevolen voor goed geïsoleerde omgevingen waar zelfs het minimale vermogen een temperatuurstijging veroorzaakt.

Het wordt daarentegen niet aanbevolen wanneer het product vaak moet worden in- en uitgeschakeld (bijvoorbeeld na minimaal 1 uur gebruik), omdat op deze manier, naast voortijdige slijtage van de bougie, het product er nooit in slaagt om volledige efficiëntie en temperatuur te bereiken, waardoor grotere asophoping en zelfs condensatie ontstaan.

22-START&STOP

INTERVENTIEVERTRAGING EN AFSTELLING VAN DE TEMPERAATUUR HYSTERESIS VAN DE START & STOP

Bij het bereiken van de kamertemperatuur is er een wachttijd voor ingrijpen om te voorkomen dat de apparatuur plotseling in-/uitschakelt bij het verlagen/verhogen van de omgevingstemperatuur, zoals bijvoorbeeld kan optreden bij het openen van een deur of een buitenraam. Door deze wachttijd kunt u er dus zeker van zijn dat de kamertemperatuur gedurende een bepaalde tijd in de kamer (bijvoorbeeld 5 minuten) daadwerkelijk is gedaald.

Er is ook een temperatuurdrempel waarboven de apparatuur reageert bij in- en uitschakelen, deze wordt hysteresis genoemd. De NEGATIEVE hysteresis identificeert de temperatuurdelta waarboven de apparatuur weer moet worden ingeschakeld, terwijl de POSITIEVE hysteresis de temperatuurdelta identificeert waarboven de apparatuur moet worden uitgeschakeld.

Voorbeeld 1: Als het product is ingeschakeld, is de POSITIEVE hysteresis 2°C . De omgevingstemperatuur is 21°C en de ingestelde temperatuur is 22°C . Het product blijft aan totdat de omgevingstemperatuur met 2°C wordt overschreden en vervolgens wanneer $T > 23,0^{\circ}\text{C}$

Voorbeeld 2: Als het product is uitgeschakeld, is de NEGATIEVE hysteresis 2°C . De omgevingstemperatuur is 19°C en de ingestelde temperatuur is 20°C . Het product blijft uitgeschakeld totdat de ingestelde temperatuur met 2°C daalt, dus wanneer $T < 18,0^{\circ}\text{C}$

GEDWONGEN HERSTART VANAF START & STOP MET KNOP OF TEMPERAATUUR

Zoals eerder vermeld, in de toestand waarin een uitschakeling plaatsvindt voor START & STOP, illustreert het display de uit-toestand met het -pictogram, blijft de -toets groen en wordt het woord STAND BY weergegeven.

De knop blijft groen branden en de  -toetsen blijven ook verlicht.



GROENE PICTOGRAM

Om het product in deze weergavetoestand weer in te schakelen, zijn er de volgende manieren:

1. Wacht tot de kamertemperatuur onder de gewenste temperatuur daalt, zodat de herstart van START & STOP plaatsvindt
2. Deactiveer de START & STOP met de bijbehorende knop  en ga verder met een nieuwe inschakeling.

3. Wijzig de gewenste temperatuur door op de  -toetsen te drukken.

In dit geval verschijnt het scherm voor het wijzigen van de temperatuur. De apparatuur wordt ingeschakeld wanneer de set hoger is dan de omgevingstemperatuur + de POSITIEVE hysteresis. Hij blijft daarentegen in STAND BY als de set lager is dan de omgevingstemperatuur + POSITIEVE hysteresis en het is niet mogelijk om het apparaat aan te zetten, zelfs niet met de tekst .



22-START&STOP

START & STOP ACTIVERING MET APPARAAT IN OFF

In het geval dat de apparatuur is uitgeschakeld (OFF) en het nodig is om de START & STOP te activeren, gebeurt het volgende wanneer de -toets wordt ingedrukt:

- Het display verandert van OFF in STAND BY,
- Het huispictogram wordt  en de -toets wordt groen met constant licht
- Het product blijft in ieder geval uit maar:

Als de eerder ingestelde temperatuur al lager is dan de kamertemperatuur, blijft het product uit en wordt de on/off toets  groen met constant licht. De kachel zal uiteindelijk weer inschakelen wanneer de kamertemperatuur daalt of door de ingestelde temperatuur te wijzigen zoals eerder gezien met de toetsen   .

Het product kan in geen geval opnieuw worden ingeschakeld wanneer $TSET < T\text{ OMGEVING}$.

Als de eerder ingestelde temperatuur al hoger is dan de kamertemperatuur, blijft het apparaat uit maar begint de groene toets  te knipperen om de gebruiker te signaleren dat een extra invoer nodig is om toestemming te geven voor het inschakelen van het product (on/off toets ingedrukt voor 2").

ECOSTOP IN GEVAL VAN HANDMATIGE MODUS

In het geval dat de gebruiker de modus verandert en overgaat van AUTO/COMFORT/OVERNIGHT naar HANDMATIG, blijft de START & STOP actief, weergegeven door het groene pictogram  naast de kamertemperatuur, zodat deze klaar is voor een mogelijk nieuw gebruik. De deactivering is alleen mogelijk met de speciale toets.

Als de gebruiker besluit het product handmatig uit te schakelen, blijft START & STOP actief, weergegeven door het pictogram , maar de uitschakelstatus is niet STANDBY als AUTO/COMFORT/OVERNIGHT/HANDMATIG maar OFF omdat de laatste modus waarin het product is uitgeschakeld de HANDMATIGE is.

In deze toestand is het niet mogelijk om toegang te krijgen tot de temperatuurwijziging vanaf het uitgeschakelde display en daarom is het niet mogelijk om opnieuw op te starten vanuit de OFF-status hoewel START & STOP actief is. Om het weer in te schakelen, houdt u de toets  2" ingedrukt.

23-CHRONO

ACTIVERING VAN DE CHRONO-FUNCTIE

Door één keer (of een oneven aantal keren) op de toets  te drukken, kunt u direct de CHRONO-functie activeren.



De eerste keer dat de knop wordt ingedrukt, verschijnt het volgende: CHRONO OFF

Gebruik de   -toetsen om CHRONO ON . te selecteren



Wacht 3 "of druk op  om terug te keren naar het beginscherm.

Het rode pictogram verschijnt op het display, zodat de actieve functie altijd duidelijk is.



Het afstellen en programmeren van de CHRONO kan alleen vanuit de APP worden uitgevoerd.

Om de CHRONO te deactiveren, herhaalt u dezelfde procedure door CHRONO OFF te selecteren.

24-SLEEP



ACTIVERING VAN DE SLEEP-FUNCTIE

De SLEEP-functie heeft, in tegenstelling tot de CHRONO, de functie van het programmeren van een geïmproviseerde **uitschakeling** van het product buiten de CHRONO-programmering

Door twee keer (of een even aantal keren) op de toets  te drukken, kunt u de SLEEP-functie activeren. Met de kachel UIT, kan de SLEEP-functie niet worden geselecteerd



Er verschijnt: SLEEP OFF

Met de   -toetsen kunt u de tijd selecteren waarna u het product wilt uitschakelen. U kunt een tijd kiezen tussen 10 minuten en 8 uur met tussenpozen van 10 minuten.



Wacht 3 "of druk op  om terug te keren naar het beginscherm waar het rode -pictogram op het display verschijnt, zodat de actieve functie altijd duidelijk is.

Om SLEEP uit te schakelen, drukt u twee keer (of een even aantal keren) op de toets  om het scherm met SLEEP en de resterende tijd in te schakelen.

Gebruik de   -toetsen om de telling naar 00:00 te brengen, wat overeenkomt met SLEEP OFF.

Wacht 3 "of druk op  om terug te keren naar het startscherm waar het SLEEP-pictogram is uitgeschakeld.

Zodra de SLEEP-functie is uitgeschakeld, wordt deze gedeactiveerd.

GECOMBINEERDE CHRONO EN SLEEP ACTIVERING

De SLEEP-functie kan tegelijk met de Chrono worden geactiveerd, waardoor het geprogrammeerde uitschakelen kan worden geanticipeerd of uitgesteld



Als de modi CHRONO en SLEEP beide ON zijn, is het weergegeven pictogram een combinatie van beide:



25 - WI-FI/WPS/BLUETOOTH

ACTIVERING/DEACTIVERING BLUETOOTH

De BLUETOOTH is onafhankelijk van de WI-FI en wordt geactiveerd met een gelijktijdige en continue druk van $\oplus \ominus$ gedurende 5 seconden

Tegelijkertijd met de activering wordt de “paring” geactiveerd en wanneer u terugkeert naar het startscherm, verschijnt het pictogram en knippert het wachtend op verbinding met een eerder geregistreerd **-apparaat**.

De Bluetooth-verbinding wordt niet gedeactiveerd, maar wacht altijd op verbinding (met apparaten die al zijn geregistreerd), zodat als een gekoppeld apparaat op verschillende tijdstippen van de dag in actie komt, het automatisch verbinding maakt met het product (zoals voor de mobiele telefoon bij het binnenkomen in de auto).

Om Bluetooth uit te schakelen, drukt u altijd op $\oplus \ominus$ gedurende 5". Als de WIFI al is geactiveerd, werken de twee tegelijkertijd, anders is alleen Bluetooth actief.



WEERGAVE BLUETOOTH EN WI-FI

Alleen bluetooth is ingeschakeld en wacht op verbinding met reeds geregistreerde apparaten	Alleen Bluetooth ingeschakeld en verbonden (blauw pictogram)
A circular control panel with a central display showing '24.5°' and 'P5'. The Bluetooth symbol is blue, indicating it is turned on. A red hand icon is visible at the bottom right.	A circular control panel with a central display showing '24.5°' and 'P5'. The Bluetooth symbol is blue, indicating it is turned on. A red hand icon is visible at the bottom right.
WIFI is ingeschakeld en wacht op verbinding met reeds geregistreerde apparaten	WI FI aan en verbonden en bluetooth verbonden (blauw pictogram)
A circular control panel with a central display showing '24.5°' and 'P5'. The Wi-Fi symbol is blue, indicating it is turned on. A red hand icon is visible at the bottom right.	A circular control panel with a central display showing '24.5°' and 'P5'. The Wi-Fi symbol is blue, indicating it is turned on. A red hand icon is visible at the bottom right.

EERSTE VERBINDING BLUETOOTH

Zoek, zoals gebruikelijk voor Bluetooth-verbindingen, op het apparaat (smartphone) naar het Bluetooth-netwerk van de apparatuur die op het productlabel wordt vermeld.

25 - WI-FI/WPS/BLUETOOTH

ACTIVERING/DEACTIVERING WIFI en WPS

Standaard heeft het product het bluetooth-netwerk ingeschakeld en wifi actief maar niet verbonden: dit betekent dat de wifi pas zichtbaar is als er een verbinding met een wifi-/thuisnetwerk tot stand is gebracht.

MENU WIFI:

Open vanaf het paneel het speciale menu door tegelijkertijd op de \oplus \ominus -toetsen te drukken.

Al naargelang de verbindingstatus kan het volgende worden geselecteerd:

- "OFF": wanneer de wifi verbonden is met een reeds gecreëerd thuisnetwerk en het dus mogelijk is het product uit te schakelen door de verbinding van het product met het netwerk zelf te verbreken.
- "ON": wanneer de wifi eerder was uitgeschakeld en vervolgens zichzelf opnieuw activeert door te proberen verbinding te maken met het vorige netwerk dat voor de verbinding werd gebruikt. De wifi is alleen zichtbaar en selecteerbaar als er geen verbinding met een netwerk is.
- "WPS": wanneer de wifi nog nooit is verbonden met een netwerk of een reset heeft gekregen, dan is het mogelijk de procedure te activeren om het product te verbinden.
- "RESET": altijd ongeacht van de status van de wifi, koppelt het product los van het netwerk en/of verwijdert het opgeslagen netwerk indien aanwezig.

Wanneer in het menu de gewenste optie is geselecteerd, verschijnt de gekozen optie gedurende 3 seconden op het volledige scherm en keert vervolgens wanneer op de \oplus \ominus -toetsen wordt gedrukt, naar de vorige schermweergave terug.

Het keuzemenu heeft een time-out van 60 seconden. Bij het ontbreken van selectie of bevestiging met de ON/OFF-toets, blijft alles ongewijzigd zoals op het moment voordat op \oplus \ominus werd gedrukt.

Wanneer de wifi actief is en verbonden is met een router of dergelijke, blijft het Wi-Fi -symbool zichtbaar in de kroon.

Het symbool toont ook de sterkte van het wifi-sigitaal door "boogjes" te verwijderen of toe te voegen aan het symbool om een verandering in signaalsterkte aan te geven volgens dit schema:

	LAAGVERMOGEN		G E M I D D E L D VERMOGEN		MAXIMUM VERMOGEN		APP VERBONDEN MET HET NETWERK MAAR NIET MET DE KACHEL
--	--------------	---	-------------------------------	---	---------------------	---	---

De verbinding van het product met het wifi-netwerk kan op twee manieren tot stand worden gebracht:

- WPS-functie
- Met de app (Android of iOS) en een bluetooth-verbinding



WPS-VERBINDING

Open vanaf het bedieningspaneel het speciale menu door tegelijkertijd op de \oplus \ominus -toetsen te drukken en selecteer het menu-item "WPS" (het menu is toegankelijk zowel wanneer het product aan als uit is).

Wanneer het WPS-pictogram wordt geactiveerd, wordt het Wi-Fi -pictogram rood en knippert voor de beoogde duur van de verbinding (2 minuten).

Als de procedure gelukt is, blijft het Wi-Fi -symbool afgebeeld, anders verdwijnt het Wi-Fi -symbool na de time-out van de WPS.

VERBINDING VIA APP (ANDROID OF IOS) DOOR MIDDEL VAN BLUETOOTH-VERBINDING

Om de verbinding met een thuisnetwerk tot stand te brengen moet om te beginnen worden nagegaan of de bluetooth-verbinding actief is. Bij de start van de app verschijnt het scherm van de eerste bluetooth-verbinding, druk op het vierkant met de "+" om een nieuw apparaat toe te voegen.



25 - WI-FI/WPS/BLUETOOTH

De app zoekt naar beschikbare apparaten in de buurt. Omdat het kan gebeuren dat niet alleen het bluetooth-netwerk van de kachel wordt gevonden, maar ook van andere apparaten, kan de kachel op unieke wijze worden geïdentificeerd dankzij de naam MCZ_EP_123456 waarbij de laatste 6 getallen de laatste 6 cijfers van het serienummer van de kachel zijn, vermeld op het etiket op het apparaat of aan de binnenkant van de omslag van de instructies.

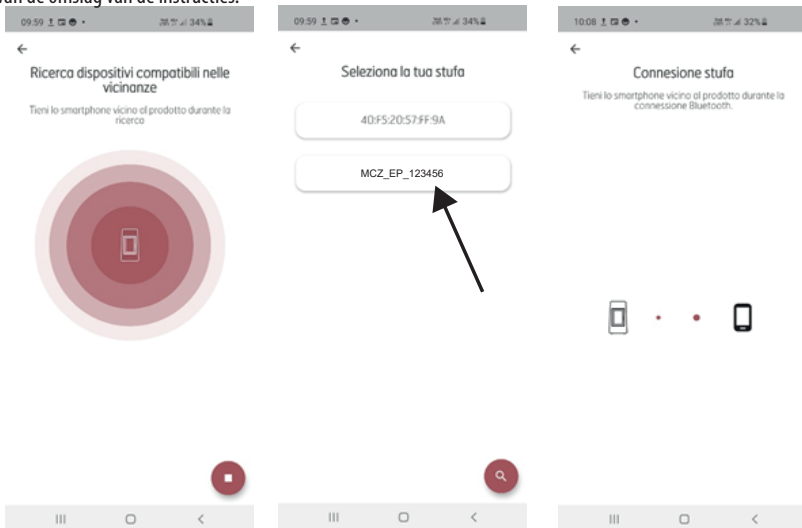

Na het tot stand brengen van de bluetooth-verbinding stelt de app een lijst voor van de beschikbare thuisnetwerken waar de toegangsgegevens moeten worden ingevoerd.

Na het selecteren van het netwerk worden de gegevens van de kachel in verbinding samengevat en door op de VOORUIT-toets te drukken begint de verbingsprocedure met het netwerk die alle fasen aangeeft en of ze al dan niet goed zijn verlopen.

Als de hele procedure goed is verlopen, kun je door op de knop Vooruit te drukken op afstand via het wifi-netwerk met de apparatuur gaan communiceren.

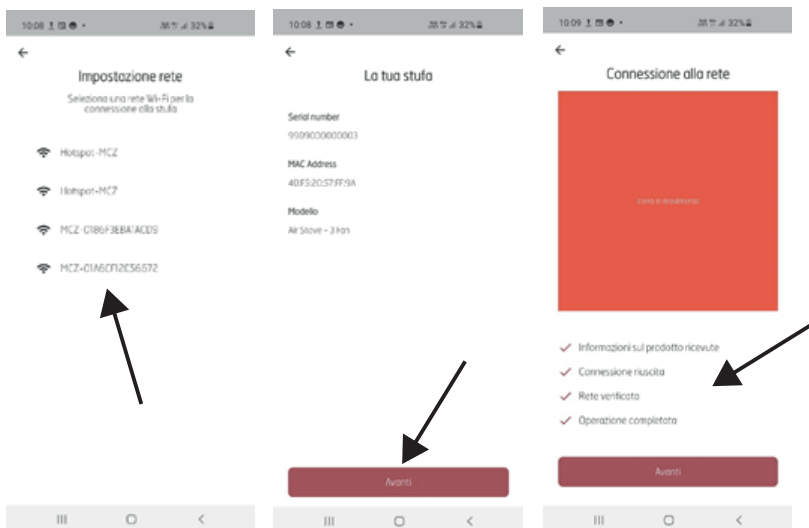









UITSCHAKELEN (in de verschillende toestanden)



26-UITSCHAKELING

Wat betreft het inschakelen, houd  2" ingedrukt en het display schakelt over naar de uit/stand-by-modus.

Weergave van uitgeschakelde display.

- Omgevingstemperatuur
- Huidige tijd
- OFF
-  pictogram  is alleen aanwezig als het product is aangesloten op een router, anders is het uitgeschakeld en is het pictogram  aanwezig als Bluetooth is geactiveerd.
- De enige verlichte toets is 
- In de uitschakelstatus verandert de -toets van kleur volgens de uitschakelingsfase:
 - KNIPPEREND rood: Eerste fase van uitschakeling.
 - KNIPPEREND blauw: Afkoelfase en het pictogram  verschijnt op het display en de knop  knippert blauw. In het geval dat een apparaat is uitgerust met een zelfreinigende vuurpot, verschijnt het symbool voor het reinigen van de vuurpot  tijdens de afkoelfase
 - CONSTANT wit: Koud product in stand-by en OFF verschijnt op het display
 - CONSTANT groen: Product uitgeschakeld door START & STOP in afwachting van invoer.

			
RODE PICTOGRAM 	BLAUWE PICTOGRAM 	BLAUWE PICTOGRAM 	WITTE PICTOGRAM 
UITSCHAKELING	VUURPOT SCHRAPHEN (MATIC KACHELS)	KOELING	UIT

	
GROENE PICTOGRAM 	RODE PICTOGRAM 
UIT VOOR ECOSTOP	UIT VOOR ALARM

27-WEERGAVEN EXTRA

AUTOMATISCHE VRIJGAVE TRANSPORTSCHROEF



Als de ON-OFF knop tijdens bedrijf geel wordt, betekent dit dat de transportschroef een rotatiecyclus in omgekeerde richting uitvoert om wat pellets in de transportschroef vrij te geven. De cyclus is automatisch en er is geen tussenkomst van de gebruiker nodig.

GELE PICTOGRAM

GEFORCEERDE KOELING



Wanneer het product een groot aantal uren (bijv. 6 uur) continu op maximaal vermogen werkt (niet aanbevolen op basis van de waarschuwingen in hoofdstuk 1 van "DEEL 1" van de handleiding), vindt een verplichte koelcyclus plaats van 30 minuten. Wanneer dit gebeurt, toont het display wat er op de zijkant wordt weergegeven.

Gedurende deze periode garandeert het product nog steeds redelijke verwarmingsprestaties (gelijk aan vermogen 3) maar het is niet mogelijk om op enigerlei wijze in te grijpen om het te deactiveren, behalve om het product uit te schakelen door zoals gewoonlijk 2"op de -toets te drukken.







WEERGAVE IN STAND BY



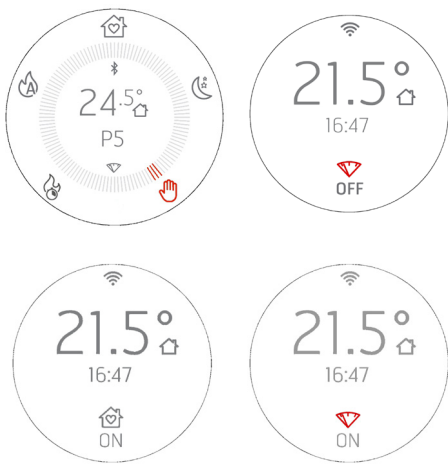

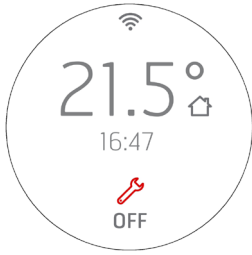

27-WEERGAVEN EXTRA

BEHEER VAN ANDERE MELDINGSPICTOGRAMMEN

Er zijn andere meldingspictogrammen die in beeld moeten verschijnen en deze zijn respectievelijk:

 <p>Het pelletreservepictogram verschijnt als de specifieke sensor (optioneel) is geïnstalleerd. Het symbool verschijnt in de kroon wanneer het pelletniveau onder de sensor zakt: grijs tijdens bedrijf en rood in UIT of STAND BY voor START & STOP Tijdens afsluiten en afkoelen verschijnt dit pictogram niet</p> <p>Als het paneel in STANDBY staat, wordt het reservepictogram afwisselend weergegeven met het pictogram dat de bedrijfsmodus (of de SILENT MODUS) aangeeft met een interval van elk 10 seconden.</p>	
 <p>Het rode pictogram geeft aan dat het maximale aantal werkuren is verstreken, waarna buitengewoon onderhoud moet worden uitgevoerd (bijv. 2000 werkuren). Verschijnt in het STAND-BY- en OFF-scherm (PRODUCT UIT of UIT VOOR START & STOP) Tijdens afsluiten en afkoelen verschijnt dit pictogram niet</p>	
 <p>Reiniging zelfreinigende vuurpot</p> <p>Het pictogram verschijnt na de uitschakelfase en vóór de afkoelfase in het geval van producten die zijn uitgerust met een zelfreinigende vuurpot. Het pictogram verschijnt tijdens de bewegingscyclus van de vuurpot.</p>	

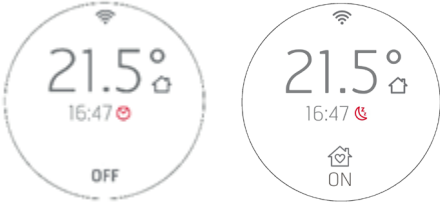

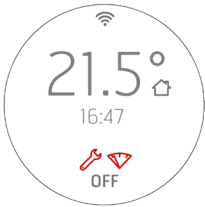
27-WEERGAVEN EXTRA

 <p>PICTOGRAM KOELFASE</p> <p>Weergave display in status KOELING na uitschakeling.</p>	
 <p>PICTOGRAM GEFORCEERDE KOELING</p> <p>Weergave, in STAND BY, van GEFORCEERDE KOELING. Overschrijding van het maximale aantal bedrijfsuren op maximaal vermogen (bijv: 6 uur).</p>	
 <p>CHRONO en SLEEP</p> <p>Voorbeeld van weergave van het CHRONO / SLEEP-pictogram in OFF en voorbeeld van weergave van CHRONO met weergave in STAND BY en product aan. De pictogrammen zijn rood.</p>	
 <p>SILENT MODE</p> <p>Weergave SILENT MODE in STAND BY</p>	
<p>Voorbeeld van het weergeven van meerdere pictogrammen in OFF of STAND BY voor START & STOP.</p> <p>De pictogrammen zijn in dit geval allemaal rood</p>	

28-MENU GEBRUIKER

MENU GEBRUIKER

Door gedurende 5" continu op de -knop te drukken, krijgt u toegang tot een scrollend gebruikersmenu met de   -knoppen. De TIME OUT voor het verlaten van dit scherm is 2 minuten, tenzij je geforceerd afsluit met .

Het selectiekader geeft het item aan dat u selecteert en beweegt met   .

Om het menu-item te selecteren, drukt u op .











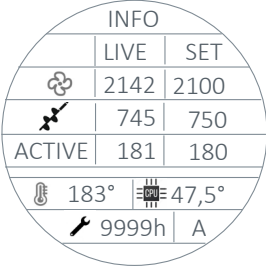







Om de keuzes NIET te bevestigen en af te sluiten .

Het gebruikersmenu heeft de volgende items:

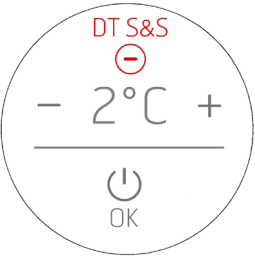
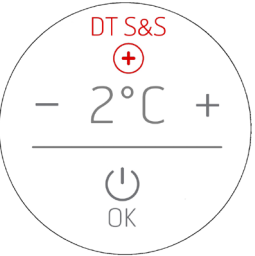

- INFO = Weergave van de belangrijkste bedrijfsparameters
- DATE = Datum en tijd aanpassen
- ΔT START&STOP= Aanpassing POSITIEVE en NEGATIEVE hysteresis voor START & STOP-werking
- TONE:
 - o SILENT: lichte BEEP alleen bij bevestiging van commando's
 - o NORMAL: BEEP alleen hoorbaar bij bevestiging van commando's (FABRIEKINSTELLING)
 - o HIGH: BEEP hoorbaar elke keer dat de knop wordt ingedrukt
- ADAPTIVE MODE = ON/OFF (default OFF)
- BRIGHTNESS = mogelijkheid om het schermcontrast aan te passen
- DISPLAY SET = mogelijkheid om de centrering van het display aan te passen
- STANDBY DISPLAY = Het wordt gebruikt om de tijd aan te passen waarna het display in Stand-by gaat (zie vorige paragraaf). Aanpassing in seconden met langdurige druk op de toetsen in stappen van 5". (standaard 120"). Limiet 600" (10 minuten). Een druk op de toets na 600" zet de stand-by in OFF, dwz het standby-scherm verschijnt nooit in werking
- CLEAN GRATE (alleen producten MATIC en HYDRO)
- T. EXT: Het wordt gebruikt om een externe thermostaat te activeren of te deactiveren.

28-MENU GEBRUIKER

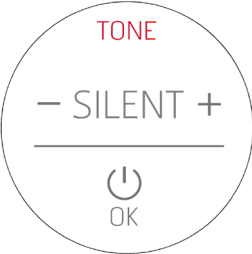
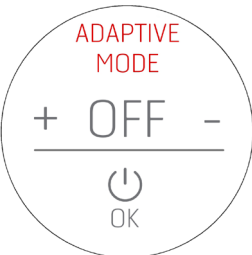

COMMANDO'S

WEERGAVE	COMMANDO'S
<p>INFO</p> 	<p>Alleen raadplegen  of  toets om af te sluiten (+ beep) DE TIME OUT van dit scherm is 2 minuten</p>
<p>DATE</p> 	<p>Nadat u het menu hebt geopend, wordt de dag rood om aan te geven waar de aanpassing van de waarden begint. De   -knoppen zijn verlicht en ook  geven aan welke toetsen actief zijn voor aanpassingen, terwijl de andere uitgeschakeld zijn. Met de toetsen   kies je de dag en met  bevestig je en ga je verder met het instellen van de maand die op zijn beurt rood wordt. Op dezelfde manier gaan we verder met de regeling van het lopende jaar. Door nogmaals op de toets  te drukken, gaat u verder met het instellen van de tijd. De uren worden rood. Pas de uren aan met   en bevestig met  en ga verder met het instellen van de minuten. Dezelfde procedure voor het instellen van de minuten. Wanneer de -toets wordt ingedrukt om de minuten te bevestigen, worden alle tekens grijs, wacht 3" om een algemeen overzicht te krijgen van de gemaakte aanpassingen en u verlaat het menu en keer terug naar het aanwezige display voordat u het menu opent. De datum en tijd kunnen zowel bij een in- of uitgeschakeld product (of bij de eerste keer opstarten) worden aangepast.</p>
<p>ΔT START&STOP (POSITIEVE EN NEGATIEVE HYSTERESE)</p> <div style="display: flex; justify-content: space-around; align-items: center;"> <div data-bbox="98 1054 353 1310">  </div> <div data-bbox="396 1054 651 1310">  </div> <div data-bbox="665 1094 1048 1225"> <ul style="list-style-type: none"> •   om de waarden te wijzigen • Beschikbare waarden -van +5 tot -5 •  om te bevestigen en terug te keren naar de vorige pagina (+ beep) •  om af te sluiten zonder te bevestigen (+ beep) </div> </div>	

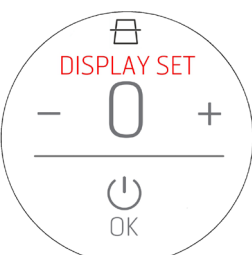
28-MENU GEBRUIKER

<p>TONE</p>  <p>A circular diagram representing the TONE menu. At the top, the word 'TONE' is written in red. Below it, 'SILENT' is written in black, flanked by minus and plus signs. A horizontal line separates this from a power button icon and the text 'OK' below it.</p>	<ul style="list-style-type: none">• $\oplus \ominus$ om de waarden te wijzigen• Beschikbare waarden – SILENT / NORMAL / HIGH• ⏻ om te bevestigen en terug te keren naar de vorige pagina (+ beep)• ▶ om af te sluiten zonder te bevestigen (+ beep) <p>NORMAL is de fabrieksinstelling</p>
<p>ADAPTIVE MODE</p>  <p>A circular diagram representing the ADAPTIVE MODE menu. At the top, 'ADAPTIVE MODE' is written in red. Below it, 'OFF' is written in black, flanked by plus and minus signs. A horizontal line separates this from a power button icon and the text 'OK' below it.</p>	<ul style="list-style-type: none">• $\oplus \ominus$ om de waarden te wijzigen• Beschikbare waarden -ON en OFF• ⏻ om te bevestigen en terug te keren naar de vorige pagina (+ beep)• ▶ om af te sluiten zonder te bevestigen (+ beep)
<p>BRIGHTNESS</p>  <p>A circular diagram representing the BRIGHTNESS menu. At the top, 'BRIGHTNESS' is written in red. Below it, a sun icon is shown above the number '0'. The number '0' is flanked by minus and plus signs. A horizontal line separates this from a power button icon and the text 'OK' below it.</p>	<ul style="list-style-type: none">• $\oplus \ominus$ om de waarden te wijzigen• Beschikbare waarden -3 -2 -1 0 +1 +2 +3• ⏻ om te bevestigen en terug te keren naar de vorige pagina (+ beep)• ▶ om af te sluiten zonder te bevestigen (+ beep)
<p>DISPLAY SET</p>  <p>A circular diagram representing the DISPLAY SET menu. At the top, 'DISPLAY SET' is written in red. Below it, a monitor icon is shown above the number '0'. The number '0' is flanked by minus and plus signs. A horizontal line separates this from a power button icon and the text 'OK' below it.</p>	<ul style="list-style-type: none">• $\oplus \ominus$ om de waarden te wijzigen• Beschikbare waarden -3 -2 -1 0 +1 +2 +3• ⏻ om te bevestigen en terug te keren naar de vorige pagina (+ beep)• ▶ om af te sluiten zonder te bevestigen (+ beep)

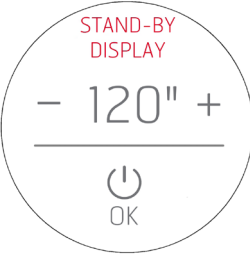
28-MENU GEBRUIKER

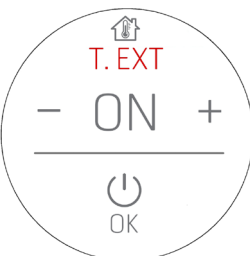



<p>STANDBY DISPLAY</p>  <p>STAND-BY DISPLAY</p> <p>- 120" +</p> <p>OK</p>	<ul style="list-style-type: none">• om de waarden te wijzigen• Beschikbare waarden -van 0 tot 600". De volgende stap bij 600" is OFF, wat betekent dat het display NOOIT in stand-by gaat.• om te bevestigen en terug te keren naar de vorige pagina (+ beep)• om af te sluiten zonder te bevestigen (+ beep)
<p>CLEAN GRATE (alleen MATIC en HYDRO)</p>  <p></p> <p>- ON +</p> <p>OK</p>	<ul style="list-style-type: none">• om de waarden te wijzigen• Beschikbare waarden -ON-OFF• om te bevestigen en terug te keren naar de vorige pagina (+ beep)• om af te sluiten zonder te bevestigen (+ beep)
<p>EXTERNE THERMOSTAAT</p>  <p></p> <p>T. EXT</p> <p>- ON +</p> <p>OK</p>	<ul style="list-style-type: none">• om de waarden te wijzigen• Beschikbare waarden -ON-OFF• om te bevestigen en terug te keren naar de vorige pagina (+ beep)• om af te sluiten zonder te bevestigen (+ beep)

28-MENU GEBRUIKER

EXTERNE THERMOSTAAT

In het geval dat er een externe thermostaat is aangesloten, is het niet langer mogelijk om de kamertemperatuur geregistreerd door de lokale sonde aan te geven en de gewenste temperatuur vanaf het paneel aan te passen.

Het display wordt weergegeven in de modus AUTO/COMFORT/OVERNIGHT als:

	
<p>ON geeft aan dat het thermostaatcontact GESLOTEN is en dat er vermogen nodig is. Het product werkt op maximaal vermogen totdat de temperatuur is bereikt en vervolgens wordt de werking tot een minimum beperkt.</p>	<p>OFF geeft aan dat het thermostaatcontact OPEN is en dat er GEEN vermogen nodig is. De kachel zal dan op minimum werken totdat de temperatuur onder de temperatuur daalt die op de externe thermostaat is ingesteld.</p>
	
<p>ON geeft aan dat het contact van de thermostaat GESLOTEN is en dat er vermogen nodig is en dat de kachel daarom op maximaal vermogen zal werken tot de temperatuur is bereikt en vervolgens zal uitschakelen dankzij de START & STOP-logica. In dit geval, omdat de temperatuurhysterese (beheerd door de externe thermostaat) niet kan worden beheerd, zijn de reactietijden voor herstarten of uitschakelen vanuit START & STOP alleen gekoppeld aan de INPUT / OUTPUT-vertragingen vanuit de status (zie hfdst. START&STOP).</p>	<p>OFF geeft aan dat het thermostaatcontact OPEN is en dat er GEEN vermogensvraag is en dat de kachel daarom op minimaal vermogen zal werken totdat de START & STOP INGANGSTIJD is bereikt. In dit geval, omdat de temperatuurhysterese (beheerd door de externe thermostaat) niet kan worden beheerd, zijn de reactietijden voor herstarten of uitschakelen vanuit START & STOP alleen gekoppeld aan de INPUT / OUTPUT-vertragingen vanuit de status (zie hfdst. START&STOP).</p>

29-NIVEAUSENSOR PELLETS

MONTAGE NIVEAUSENSOR PELLETS (optioneel)

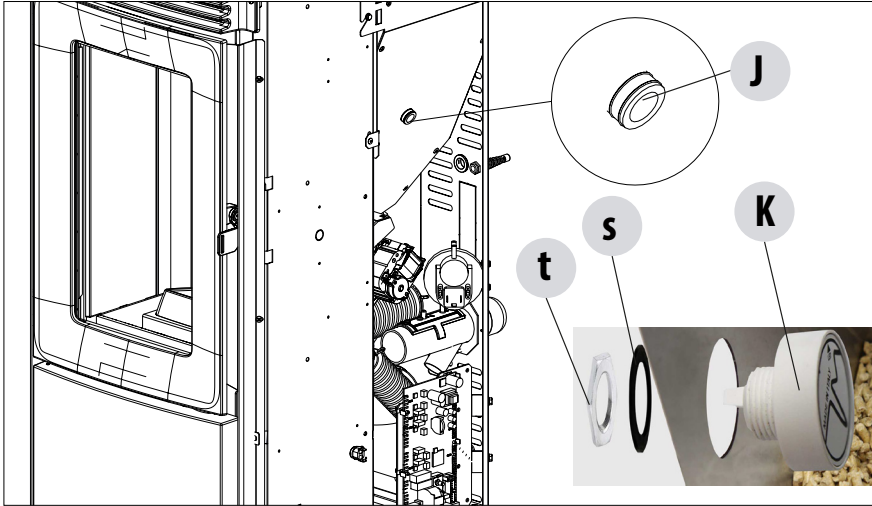

De pelletsensor is een indicator van de brandstofreserve om de gebruiker te waarschuwen dat de pellets bijna op zijn.

Til het deksel van de pellets op als de voorraadbak leeg is, verwijder aan de binnenkant handmatig de reeds gemonteerde dop "J" en steek de niveausensor voor de pellets "K" binnenin de voorraadbak.

De blokkering van de sensor op de voorraadbak gebeurt door pakking "s" extern te monteren en stabiel vast te zetten met ring "t".

De sensor moet dan via de bijgeleverde kabel worden aangesloten op de elektronische kaart in positie 15.

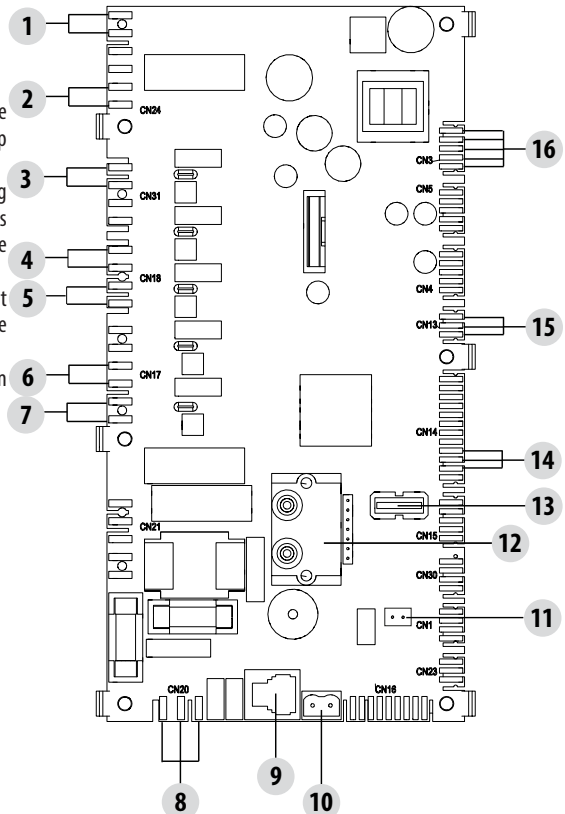
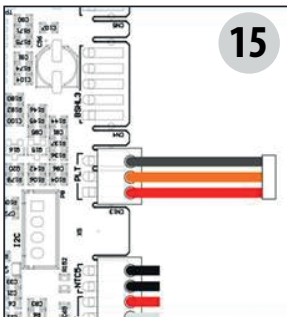

30-EXTERNE THERMOSTAAT

AANSLUITING EXTERNE THERMOSTAAT (OPTIONEEL)

Om de externe thermostaat aan te sluiten, moet u de omgevingssonde van de klem afsluiten, in positie 11 van de elektronische kaart en de externe thermostaat afsluiten.

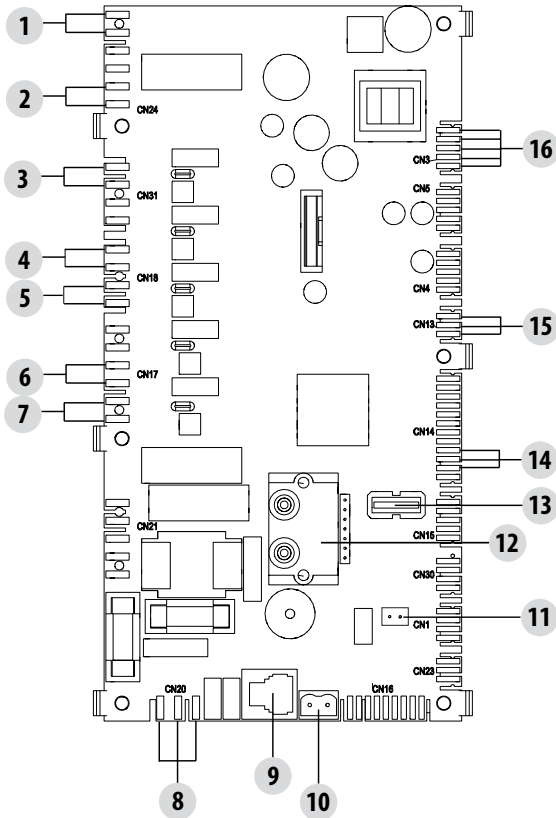

31-BEVEILIGINGEN

DE VEILIGHEIDSVORZIENINGEN

Het product is met de volgende veiligheidsvoorzieningen uitgerust.

TEMPERATUURSONDE ROOKGASSEN

Meet de temperatuur van de rookgassen en geeft een signaal om het product te starten of te stoppen wanneer de temperatuur van de rookgassen onder de vooraf ingestelde waarde daalt.

TEMPERATUURSONDE PELLETVORRAADBAK

Als de temperatuur de ingestelde veiligheidswaarde overschrijdt, wordt de werking van het product onmiddellijk gestopt; om opnieuw te starten moet men wachten tot de kachel is afgekoeld.

ELEKTRISCHE BEVEILIGING

Het product wordt door een hoofdzekering beveiligd tegen sterke stroomschommelingen. Deze zekering bevindt zich in het voedingspaneeltje op de achterkant. Hier bevinden zich bovendien andere zekeringen voor de beveiliging van de elektronische kaarten.

BREUK VAN DE ROOKVENTILATOR

Als de ventilator stopt met werken, blokkeert de elektronische kaart zo snel mogelijk de toevoer van pellets en wordt het alarm weergegeven.

BREUK VAN DE REDUCTIEMOTOR

Als de reductiemotor stilvalt, gaat het product uit en wordt het betreffende alarm gesignaleerd.

TIJDELIJKE STROOMONDERBREKING

Als zich tijdens de werking een stroomonderbreking voordoet, zal het product eerst afkoelen als de spanning terugkeert en daarna automatisch opnieuw ingeschakeld worden.

GEEN ONTSTEKING

Als tijdens de inschakeling geen vlam ontstaat, gaat het product in alarm.



HET IS VERBODEN DE VEILIGHEIDSVORZIENINGEN ONKLAAR TE MAKEN.

Pas nadat de oorzaak van de inwerkingtreding van het veiligheidssysteem verholpen is, kan het product weer ingeschakeld worden zodat de automatische werking van de sonde wordt hersteld. Om te weten welke storing zich voordoet, moet deze handleiding geraadpleegd worden. Al naargelang het weergegeven alarmbericht, wordt uitgelegd hoe gehandeld moet worden om het probleem te verhelpen.

32-ALARMEN

ALARMEN

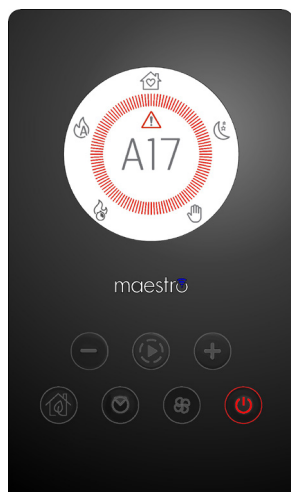

Bij een alarm wordt de kroon rood om een "attentie" karakter te geven.

Het -symbool en de alarmcode verschijnen.

De knop  wordt rood en knippert heel snel

Alle andere toetsen zijn uitgeschakeld.

N.B. Houd de knop  minimaal 3"ingedrukt om het alarm te resetten.

32-ALARMEN

SIGNALERING VAN ALARMEN

Wanneer een storing in de werking optreedt, gaat de kachel over naar de uitschakelingsfase wegens een alarm.

De volgende tabel omschrijft de alarmen die door de kachel kunnen worden gemeld, met de bijbehorende codes die op het noodpaneel verschijnen, en verstrekt nuttige tips om het probleem op te lossen.

TEKST OP HET DISPLAY	AARD VAN HET PROBLEEM	OPLOSSING
A01 GEEN ONTSTEKING	De vlam wordt niet ingeschakeld	Controleer het niveau van de pellets in de voorraadbak. Controleer of de vuurpot correct in zijn zitting is geplaatst en of er geen afzettingen of onverbrande pellets zijn. Controleer of de bougie opwarmt. Leeg en reinig de vuurpot zorgvuldig voordat een nieuwe inschakeling uitgevoerd wordt.
A02 GEEN VLAM	Abnormaal uitdoven van het vuur	Controleer het niveau van de pellets in de voorraadbak. Controleer of de vuurpot correct in de zitting is geplaatst en of er geen onverbrande afzettingen aanwezig zijn.
A03 BEVEILIGING PELLETS	De temperatuur van de pelletvoorraadbak overschrijdt de voorziene veiligheidslimiet. Oververhitting van de structuur door onvoldoende warmte-afvoer.	De structuur is te heet omdat het product te lang op het maximumvermogen heeft gewerkt of omdat er weinig ventilatie is. Als de kachel koud genoeg is, drukt u minstens 3" op de knop  om het alarm te resetten. Als het alarm geannuleerd is, kan men de kachel weer normaal inschakelen.
A04 OVERMATIGE ROOKGAS-TEMPERATUUR	De temperatuur van de afgevoerde rookgassen heeft bepaalde vooraf ingestelde veiligheidslimieten overschreden.	De kachel gaat automatisch uit. Laat de kachel enkele minuten afkoelen en schakel hem daarna weer in. Controleer de afvoer van de rookgassen en controleer het gebruikte type pellets op basis van de aanwijzingen in hfdst. 2 van deze handleiding.
A05 VERSTOPPING	Verstopping kap - wind.	Controleer de rookgasleiding en de sluiting van de deur.
	De rookextractor slaagt er niet in de primaire lucht te garanderen, die nodig is voor een correcte verbranding.	Moeizame trek of verstopping van de vuurpot. Controleer of de vuurpot verstopt is door afzettingen en reinig de pot zo nodig. Controleer en reinig eventueel de rookgasleiding en de luchtinlaat.
A08 DEFECT MOTOR ROOKGASSEN	Slechte werking van de rookgasventilator	Controleer de staat van de ventilatorruimte en kijk of er vuil is dat de ventilator blokkeert. Volstaat dit niet dan is de ventilator voor de rookafvoer defect. Neem contact op met een erkend servicecentrum om de vervanging uit te voeren.
A09 DEFECT THERMOKOPPEL	De rooksonde is defect en detecteert niet correct de temperatuur van de afgevoerde rookgassen.	Neem contact op met een erkend servicecentrum om de vervanging van dit onderdeel uit te voeren.
A11 DEFECT TRANSPORT-SCHROEF	Defecte pellettoevoer	Neem contact op met een erkend servicecentrum om de vervanging van dit onderdeel uit te voeren.

32-ALARMEN

A12 DEFECT SENSOR REDUC- TIEMOTOR	Sturingssensor van de reductiemotor (PWM) defect	Neem contact op met een erkend assistentiecentrum.
A13 DEFECT TEMPERAATUUR KAART	Te hoge temperatuur elektronische regelenheid	De structuur is te heet omdat het product te lang op het maximumvermogen heeft gewerkt of omdat er weinig ventilatie is. Als de kachel koud genoeg is, drukt u minstens 3 "op de knop  om het alarm te resetten. Als het alarm geannuleerd is, kan men de kachel weer normaal inschakelen.
A14 DEFECT SENSOR ACTIVE	Defect van de sensor van het luchtdebiet	Dit alarm is blokkerend en kan via de App gereset worden. Als de sensor defect is zal het alarm opnieuw verschijnen. Neem contact op met een erkend servicecentrum om de vervanging van dit onderdeel uit te voeren.
A17 ALARM TRANSPORT- SCHROEF GEBLOKKEERD	Blokkering van de transportschroef te wijten aan een verstopping van de pellets of een onbekend object	Ook na de deblokkeringsprocedure van de transportschroef, voorzien door de software (rotatie in beide werkrichtingen van de reductiemotor), is de transportschroef niet gedeblokkeerd. Probeer de pellets en/of het onbekende object te verwijderen met een stofzuiger of bel een erkend assistentiecentrum om de handeling uit te voeren.
A21 DRUKSCHAKELAAR	Deur kachel open	Sluit de deur
	Luikje voor vullen brandstof staat open	Sluit het luikje. Verlaag het brandstofniveau in de voorraadbak.
	Drukschakelaar lucht	Moeizame trek of verstopping van de vuurpot. Controleer of de vuurpot verstopt is door afzettingen en reinig hem eventueel. Controleer en reinig eventueel de rookgasleiding en de luchtinlaat.
A22 DEFECT OMGEVINGS- SONDE	Storing omgevingssonde	Neem contact op met een erkend servicecentrum om de vervanging van dit onderdeel uit te voeren.
POP-UP	Wifi-sonde ontkoppeld	Controleer of de batterijen in het apparaat geladen zijn Vervang de batterijen en herhaal de verbingsprocedure van het apparaat
POP-UP	Alarmen	Via de app kunt u een bericht ontvangen voor de alarmen die niet via de app maar alleen via het paneel van de kachel gereset kunnen worden, zoals A01, A02, A03, A05, A21. Nadat het alarm op het paneel werd gereset, het bericht op de app resetten.

32-ALARMEN

Mechanische blokkering van de kachel

De oorzaken van de mechanische blokkering van de kachel kunnen de volgende zijn:

- Oververhitting van de structuur ("A03")
- Oververhitting van de rookgassen ("A04")
- Tijdens de werking van de kachel is er een ongecontroleerde binnenkomst van lucht in de verbrandingskamer opgetreden of een verstopping in de kap ("A05")

Alleen het alarm **A21** gaat vergezeld van een intermitterende pieptoon zolang het alarm actief is. In deze situatie wordt de fase voor uitschakeling automatisch geactiveerd. Wanneer deze procedure is gestart, zal elke poging om het systeem te resetten nutteloos zijn. Op het display wordt de oorzaak van de blokkering gesignaleerd.

HOE TE HANDELEN:

Als het opschrift "**A03**" verschijnt: de structuur is te heet omdat het product te lang op het maximumvermogen gewerkt heeft of omdat er weinig ventilatie is.

Als de kachel voldoende is afgekoeld, annuleert u het alarm A03 vanaf het paneel op de kachel. Als het alarm geannuleerd is, kan men de kachel weer normaal inschakelen.

Als het opschrift "**A04**" verschijnt: De kachel gaat automatisch uit. Laat de kachel enkele minuten afkoelen en schakel hem daarna weer in. Controleer de evacuatie van de rookgassen en controleer het gebruikte type pellets op basis van de aanwijzingen in het betreffende hoofdstuk van deze handleiding.

Als het opschrift "**A05**" verschijnt: veroorzaakt door de langdurige opening van de vuurdeur of door een aanzienlijke luchtinfiltratie (bv. de inspectiedop van de rookventilator ontbreekt). Als het niet aan deze factoren te wijten is, controleer dan de rookgasleiding en de kap en reinig deze zo nodig (het is aanbevolen dat deze ingreep door een gespecialiseerde technicus van MCZ wordt uitgevoerd).

Alleen nadat de oorzaak van de blokkering permanent werd verholpen, kan een nieuwe inschakeling plaatsvinden.

32-ALARMEN

Bij de frequente inwerkingtreding van het alarm A21:

A21 DRUKSCHAKE- LAAR	Deur kachel open	Sluit de deur
	Luikje voor vullen brandstof staat open	Sluit het luikje. Verlaag het brandstofniveau in de voorraadbak.
	Drukschakelaar lucht	Moeizame trek of verstopping van de vuurpot. Controleer of de vuurpot verstopt is door afzettingen en reinig hem eventueel. Controleer en reinig eventueel de rookgasleiding en de luchtinlaat.

is het nodig enkele punten te controleren om de aard van het probleem te begrijpen en eventueel in te grijpen op enkele afstellingen en/of beveiligingen om de correcte werking van het product te herstellen.

Wij herinneren u eraan dat iedere afstelling en wijziging die van invloed is op de werkingsbeveiligingen uitsluitend uitgevoerd mag worden als het PRODUCT IN OVEREENSTEMMING MET DE VAN KRACHT ZIJNDE NORMEN EN WETTEN IS GEÏNSTALLEERD EN DOOR GEAUTORISEERD EN GESPECIALISEERD PERSONEEL CORRECT ONDERHOUD UITGEVOERD WERD. Sommier uitgevoerde wijzigingen, die dienen om de werking van het product ook onder niet reglementaire omstandigheden mogelijk te maken, kunnen voorwerpen en mensen ernstig letsel berokkenen.

Aandacht!



De afstellingen mogen uitsluitend uitgevoerd worden door geautoriseerd en gekwalificeerd personeel, onder hun verantwoordelijkheid, en na gecontroleerd te hebben of de installatie conform is. De fabrikant wijst iedere verantwoordelijkheid af voor schade aan voorwerpen of personen in geval van wijziging van de beveiligingen. Iedere verantwoordelijkheid voor oneigenlijk gebruik van het product valt volledig ten laste van de gebruiker en stelt de producent vrij van iedere civiele of strafrechtelijke aansprakelijkheid.

Reeks van kachels voorzien van drukschakelaar, geïnstalleerd op de voorraadbak, met opnamepunt gepositioneerd op de bodem, rechts van de reductiemotor. Dit systeem beschermt het hele systeem en garandeert de hermetische sluiting van de kachel gedurende zijn hele levensduur.

Het is belangrijk dat u begrijpt dat bij elke belangrijke drukval de drukschakelaar in werking kan treden en dat dit te wijten kan zijn aan:

- Verstopping van de kap.
- Aanwezigheid van een vreemd voorwerp in de kap (vogels, nesten, verstopte roosters enz.).
- Wind die in de kap komt omdat het niet beschermd is of omdat een installatie zonder kap of een muurinstallatie werd uitgevoerd.
- Afdaling van koude lucht in de kap.
- Drukschakelaar beschadigd.
- Blokkering van het interne membraan van de drukschakelaar omdat er roet of pelletstof is binnengedrongen.
- Deksel van de voorraadbak met pellets open of halfopen gedurende meer dan 60 seconden (60 seconden is de geschatte tijd om de voorraadbak te vullen).
- Pellets zitten vast tussen het deksel van de voorraadbak en de voorraadbak. Hierdoor dicht de pakking niet goed af.
- Pakking van het deksel van de voorraadbak stuk/versleten.
- Pakking tussen transportschroef en ketel beschadigd of slecht gepositioneerd.
- Vuurdeur open of pakking versleten.
- Laterale rookwisselaars verstopt.
- Inspectiedoppen met pakkingen slecht geïnstalleerd na onderhoudsbeurt.
- Transportschroef verstopt door samengedrukte pellets in het bovenste deel.
- De installatie is conform en de kap/de rookaansluiting vertoont geen obstructies die de rookafvoer belemmeren, zoals bijvoorbeeld: lange horizontale stukken (langer dan 3 meter), rookgasleidingen die niet geïsoleerd zijn, afvoer van de rook “tegen de muur” zonder de aanwezigheid van eidelementen (installatie alleen in Frankrijk [ZONE 3] gereguleerd en toegestaan)
- Zuig- of recirculatiesystemen van de interne lucht (bv. VMC-systemen) die interne onderdruk genereren, hoger dan de wettelijk vastgestelde waarden (niet hoger dan 4 Pa)
- Installatie zonder kanalisatie van de verbrandingslucht; het is van fundamenteel belang te controleren of er een efficiënte luchtinlaat is, die voor de kachel is bestemd, volgens de specificaties van hoofdstuk 2 van deze handleiding.

De elektronische kaart is ook voorzien van een automatische met timer en tellers, dat het toerental van de rookgasextractor (RPM) verhoogt, om aldus de interne onderdruk in de voorraadbak en bijgevolg de drukschakelaar te herstellen als het deksel geopend wordt

32-ALARMEN

om bij te vullen, of bij eventuele onmiddellijke en sporadische drukvallen, zoals bij externe rukwinden. Als de drukval langer dan 60 seconden duurt, schakelt het product over naar een alarmstatus (A05 of A18)

Wetend dat de aanbevolen trek voor de correcte werking van de producten bij een maximaal vermogen 10 Pa bedraagt en bij een minimaal vermogen 5 Pa (zoals aangeduid op het technisch blad in de handleiding voor gebruik en onderhoud), kan het in slechtere trekcondities (ook te wijten aan de positie van de kap, in zones die blootgesteld zijn aan weersomstandigheden, zoals dominante wind, sneeuw, noordelijke blootstelling, enz.) nodig zijn om afstellingen uit te voeren om altijd en in elk geval de voorziene interne onderdrukwaarden in de voorraadbak te garanderen.

Om het gebrek aan interne onderdruk te compenseren, volstaat het de snelheid (RPM) van de rookgasextractor te regelen zodat de minimale waarden in de tabel gegarandeerd blijven.

Als de interne onderdrukwaarden onder de tabelwaarden liggen, kan dit ook te wijten zijn aan een slechte hermetische afsluiting van de interne pakkingen of aan slijtage van het product.

BEDRIJFSINSTRUCTIES OVER DE ONDERDRUKCONTROLES EN EVENTUELE VARIATIES VAN HET TOERENTAL

Sluit een manometer aan op de drukaansluiting op de voorraadbak:

- Bij producten met een speciale drukaansluiting in de voorraadbak, sluit u de manometer aan op het afnamepunt
- Voor producten zonder speciale drukaansluiting, koppelt u het slangetje van de drukschakelaar los van de drukaansluiting op de voorraadbak, voegt u een "T" toe aan het slangetje voor afsluiting van het circuit, sluit u de manometer aan en sluit u het slangetje opnieuw aan op de drukaansluiting op de voorraadbak.

Eventuele regelingen van de verbranding en bijgevolg van de interne onderdruk in de voorraadbak kunnen op twee manieren worden uitgevoerd:

A) Door de waarde RPM van de rookgasextractor te wijzigen in het MENU INSTELLINGEN

- De beschikbare waarden gaan van -3 tot +3 en dit komt procentueel overeen met:
- RPM: -10% +10% voor de producten Active System
- RPM: -30% +50% voor de producten NIET Active System
- Het percentageverschil bepaalt proportioneel en procentueel alle vermogenswaarden (van 1 tot 5). Het percentageverschil heeft geen invloed op de tussenfasen van de werking zoals de INSCHAKELING, FIRE ON of UITSCHAKELING
- Bij een toename van het toerental neemt de zuiging en bijgevolg de interne onderdruk toe waardoor de verschijnselen die het alarm veroorzaken worden gecompenseerd.

B) Door het toerental van de reductiemotor handmatig te regelen in het MENU TECHNISCHE PARAMETERS

- De drukschakelaar is gekijkt op 10/20 Pa. Dit betekent dat hij onder een interne onderdruk van 10 Pa in de voorraadbak afslaat. Voor het herstel moet een interne onderdruk van meer dan 20 Pa in de voorraadbak aanwezig zijn
- Bij het minimale vermogen moet de onderdruk altijd boven de 10 Pa liggen en ook een discrete marge behouden die na verloop van tijd kan verdwijnen wegens de slijtage van pakkingen of om andere redenen (minstens 12/13 Pa)
- Bij het maximale vermogen moet de onderdrukwaarde altijd groter zijn dan 20 zodat de drukschakelaar zich kan herstellen wanneer het automatisme voor de reset van de drukschakelaar in werking treedt. De resetprocedure van de drukschakelaar (zoals bv. na de opening van het deksel om de voorraadbak te vullen), voorziet dat de elektronica het toerental van de ventilator van de rookgasextractor gedurende enkele ogenblikken tot op de drempel van VERMOGEN 5 (P5) brengt. In P5 moet de interne onderdrukwaarde in de voorraadbak dus altijd > 20 Pa bedragen (22/23 Pa aanbevolen om de marge te behouden).
- **NB = De menu's TECHNISCHE PARAMETERS zijn beschermd met een wachtwoord om te voorkomen dat de gebruiker ze per ongeluk opent en zijn niet zichtbaar in het gebruikersmenu.**

Aandacht! De fabrieksinstelling is gericht op het verkrijgen van de gecertificeerde technische gegevens. Bij andere gegevens (zoals voor het recept van de pellets) is het mogelijk de parameters te wijzigen, zoals hierboven beschreven werd.

De afstellingen mogen uitsluitend uitgevoerd worden door geautoriseerd en gekwalificeerd personeel, onder hun verantwoordelijkheid, en na gecontroleerd te hebben of de installatie conform is.



32-ALARMEN

INTERNE ONDERDRUK IN DE VOORRAADBAK MET FABRIEKSPARAMETERS EN TREK VAN 5 Pa (MINIMAAL AANBEVOLEN WAARDE)

POWER	P1	P2	P3	P4	P5	WAARDEN
6 kW	13,7/14,2 Pa	15,1/15,6 Pa	17,1/17,5 Pa	19,1/19,5 Pa	22,0/22,2 Pa	Trek
	95°C	110°C	125°C	141°C	165°C	Rookgastemperatuur
8 kW	13,8/14,3 Pa	15,6/16,1 Pa	17,8/18,0 Pa	21,7/22,2 Pa	26,1/26,6 Pa	Trek
	104°C	119°C	145°C	148°C	184°C	Rookgastemperatuur
10 kW	15,9/16,3 Pa	20,4/20,9 Pa	25,8/26,3 Pa	31,8/32,3 Pa	36,5/37,0 Pa	Trek
	108°C	°C	150°C	°C	230°C	Rookgastemperatuur
12 kW	16,5/17,3 Pa	20,4/20,9 Pa	25,8/26,3 Pa	31,8/32,3 Pa	36,5/37,1 Pa	Trek
	118°C	127°C	155°C	172°C	195°C	Rookgastemperatuur
14 kW	17,6/18,0 Pa	19,8/20,4 Pa	23,1/23,7 Pa	28,9/29,6 Pa	37,8/38,2 Pa	Trek
	118°C	131°C	161°C	187°C	210°C	Rookgastemperatuur

N.B. De aangeduide onderdrukwaarden kunnen ± 1 Pa verschillen, op basis van de rookgastemperatuur. Op dezelfde manier kan de temperatuur van de rookgassen ± 10 °C verschillen, op basis van de kwaliteit van de brandstof of het niveau van reiniging van het product.

Wijziging van de toeren van de rookgassenventilator

Teneinde de verbranding in kritieke situaties te optimaliseren, kunt u de parameters van de minimale verbrandingslucht in de ingang percentueel aanpassen. Deze aanpassingen kunnen uitgevoerd worden naar boven toe, in het geval van een moeilijke afvoer van de rookgassen en/of aanzuiging van de lucht, of naar beneden toe, in het geval van een overdreven trek van de kap.

Zie indicaties voor de wijziging van RECEPT LUCHT.

DE BESCHIKBARE WAARDEN ZIJN

-2 -10%

-1 -5%

0 0% (standaardwaarde)

+1 +5%

+2 +10%

33-AANBEVELINGEN VOOR EEN VEILIG GEBRUIK



ALLEEN EEN CORRECTE INSTALLATIE EN EEN PASSEND ONDERHOUD EN REINIGING VAN HET TOESTEL KUNNEN DE CORRECTE WERKING EN EEN VEILIG GEBRUIK VAN HET TOESTEL VERZEKEREN.

Wij willen u erop wijzen dat wij op de hoogte zijn van situaties waarin de pelletkachels slecht werken, die voornamelijk te wijten zijn aan een verkeerde installatie, ongepast onderhoud en niet-conform gebruik.

Wij garanderen dat al onze producten uiterst veilig zijn en gecertificeerd zijn volgens de Europese referentienormen. Het aanmaakstelsel is zeer uitvoerig getest om de efficiëntie van de ontsteking te verhogen en om alle problemen te vermijden, zelfs in de slechtste gebruiksomstandigheden. In elk geval, net als ieder ander product dat op pellets werkt, moeten onze producten correct geïnstalleerd worden en moeten de normale reinigingen en periodieke onderhoudsingenrepen worden uitgevoerd, teneinde een veilige werking te garanderen. Onze onderzoeken hebben uitgewezen dat deze storingen fundamenteel te wijten zijn aan de combinatie van meerdere of alle volgende factoren:

- Gaten van de vuurpot die verstopt zijn of de vuurpot die vervormd is ten gevolge van gebrekkig onderhoud, condities die vertraagde ontstekingen kunnen veroorzaken waardoor een abnormale productie van onverbrande gassen optreedt.
- Onvoldoende verbrandingslucht wegens een beperkt of verstopt luchttoevoerkanaal.
- Gebruik van rookkanalen die niet overeenkomen met de voorschriften van de installatienormen, waardoor onvoldoende trek wordt verzekerd.
- Schoorsteen die gedeeltelijk verstopt is wegens gebrekkig onderhoud, waardoor de trek wordt verminderd en de ontsteking moeizaam is.
- Schoorsteenpot niet conform de aanwijzingen in de instructiehandleiding, en dus niet geschikt om mogelijke fenomenen van omgekeerde trek te voorkomen.
- Deze factor wordt doorslaggevend wanneer het product in bijzonder winderige zones is geïnstalleerd, bijvoorbeeld in kustzones.

De combinatie van één of meerdere van deze factoren kan condities doen ontstaan waarin het toestel zeer slecht werkt.

Om dit ongemak te voorkomen, is het fundamenteel om een installatie van het product in overeenstemming met de geldende normen te garanderen.

Bovendien is het van fundamenteel belang om de volgende eenvoudige regels na te leven:

- Na elke verwijdering van de vuurpot voor een reiniging, moet hij altijd correct weer in de werkpositie worden geplaatst alvorens het product opnieuw te gebruiken en moet al het eventueel achtergebleven vuil uit de steunbasis worden verwijderd
- De pellets mogen nooit handmatig in de vuurpot worden geladen, niet vóór een ontsteking en ook niet tijdens de werking.
- Opgehoopte, onverbrande pellets te wijten aan een eventueel gebrek aan ontsteking, moeten weggenomen worden vooraleer het product opnieuw te ontsteken. Controleer ook de correcte plaatsing op de zitting en het normale verloop van de aanvoer van verbrandingslucht/rookuitgang.
- Na herhaalde mislukte ontstekingen, raden wij aan het gebruik onmiddellijk te staken en contact op te nemen met een bevoegde technicus om de werking van het product te controleren.

Het naleven van deze aanwijzingen is absoluut voldoende om een normale werking te garanderen en andere ongemakken te vermijden. Indien voornoemde voorzorgsmaatregelen niet worden nageleefd en tijdens de ontsteking teveel pellets in de vuurpot worden geladen, waardoor abnormale rook in de verbrandingskamer ontstaat, moet u de volgende aanwijzingen strikt opvolgen:

- Het product om geen enkele reden van het elektriciteitsnet loskoppelen: hierdoor valt de ventilator voor het aanzuigen van de rookgassen stil waardoor rookgassen in de omgeving vrijkomen.
- Open de vensters uit voorzorg om eventueel ontsnapte rook uit de installatiekamer te drijven (het kan gebeuren dat de schoorsteen niet normaal werkt)
- De vuurdeur niet openen: hierdoor wordt de normale werking van het rookgasafvoersysteem naar de schoorsteen verstoord.
- Zet de kachel gewoon uit met de knop voor in- en uitschakeling op het bedieningspaneel (niet de knop aan de achterkant van de voedingsaansluiting!). Ga uit de buurt van het product staan en wacht tot de rook volledig is afgevoerd.
- Voor een nieuwe inschakelingspoging moet u de aanslag en eventuele onverbrande pellets volledig uit de vuurpot en uit de luchtgaten verwijderen; plaats de vuurpot opnieuw in zijn zitting en verwijder eventuele resten uit de steunbasis. Indien de ontsteking van het product herhaaldelijk mislukt, raden wij aan om het gebruik van het product onmiddellijk te staken en contact op te nemen met een bevoegde technicus om de werking van het product en van de schoorsteen te controleren.

34-REINIGINGEN

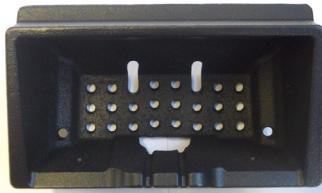

VOORBEELD VAN EEN SCHONE VUURPOT



VOORBEELD VAN EEN VUILE VUURPOT

Alleen correct onderhoud en een passende schoonmaak van het product kunnen de veiligheid en de correcte werking ervan garanderen.



AANDACHT!

Alle reinigingswerkzaamheden van de onderdelen moeten uitgevoerd worden wanneer het product volledig is afgekoeld en de stekker uit het stopcontact is getrokken.

U moet het product van de 230V voeding loskoppelen alvorens onderhoudswerkzaamheden uit te voeren"

Het product vereist weinig onderhoud als kwaliteitsvolle, gecertificeerde pellets worden gebruikt.

DAGELIJKE OF WEKELIJKE REINIGING ONDER DE ZORG VAN DE GEBRUIKER

Reiniging van de vuurpot

Telkens wanneer u het toestel aanzet, moet u eraan denken om altijd eerst de as en eventuele aanslag uit de vuurpot "T" te halen en hem schoon te maken. Eventuele achtergebleven resten kunnen de gaten verstoppen waar de lucht doorgaat. Let op voor hete as. Indien er geen ontsteking is of als de brandstof in de voorraadbak op is, kunnen onverbrande pellets zich in de vuurpot ophopen. Haal de resten altijd uit de vuurpot voorafgaand aan een nieuwe inschakeling. **De as kan alleen met behulp van een stofzuiger worden verwijderd na een volledige afkoeling.** In dit geval moet een gepaste stofzuiger gebruikt worden om ook deeltjes van kleine afmetingen te kunnen verwijderen.

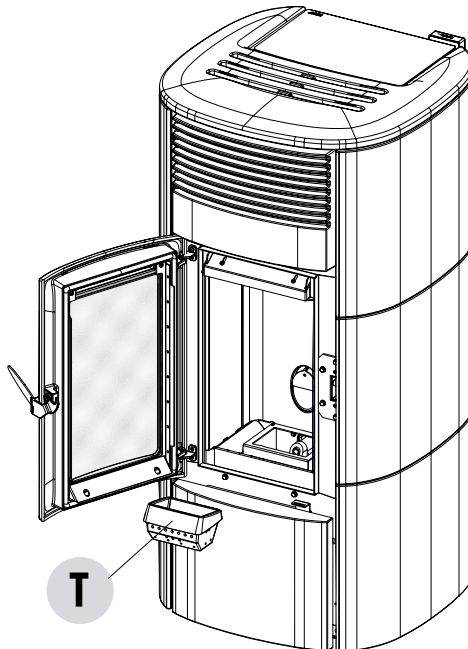

34-REINIGINGEN



ALLEEN EEN CORRECT GEPLAATSTE EN GEREINIGDE VUURPOT KAN EEN VEILIGE INSCHAKELING EN OPTIMALE WERKING VAN UW PELLETPRODUCT GARANDEREN. INDIEN GEEN ONTSTEKING PLAATSVINDT, OF NA IEDERE ANDERE BLOKKERING VAN HET PRODUCT, MOET U DE VUURPOT ABSOLUUT TELKENS LEEGMAKEN ALVORENS HET TOESTEL OPNIEUW IN TE SCHAKELN

Voor een doeltreffende reiniging van de vuurpot moet hij volledig uit de zitting worden gehaald en moeten alle openingen en het rooster op de bodem goed worden gereinigd. Met pellets van goede kwaliteit is een kwast doorgaans voldoende om het onderdeel weer in optimale bedrijfsconditie te brengen.

Reiniging van de asopvangbak

Om de asopvangbak schoon te maken, wordt aanbevolen om de deur van de verbrandingskamer "F" te openen, de asklep "S" omhoog te brengen om ervoor te zorgen dat alle as in de aslade "P" valt. Om de aslade "P" te legen, moet het sierdeurtje "R" worden geopend, het sluitdeurtje "I" te laten zakken door aan de hendel te draaien. Uw ervaring en de kwaliteit van de pellets zal de frequentie van de reiniging bepalen. **Er wordt hoe dan ook aanbevolen om niet langer dan 2-3 dagen te wachten.**

Na de aslade "P" verwijderd en geleegd te hebben, reinigt u ook het onderste deel van de ruimte (zie pijl afbeelding hieronder).

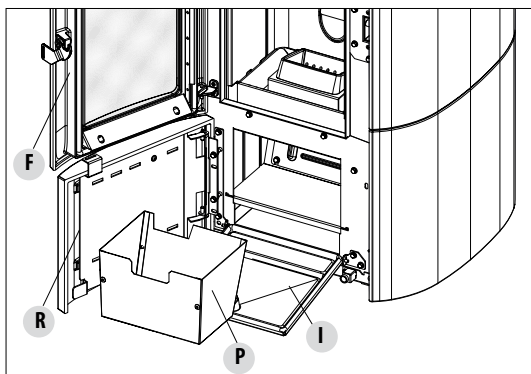
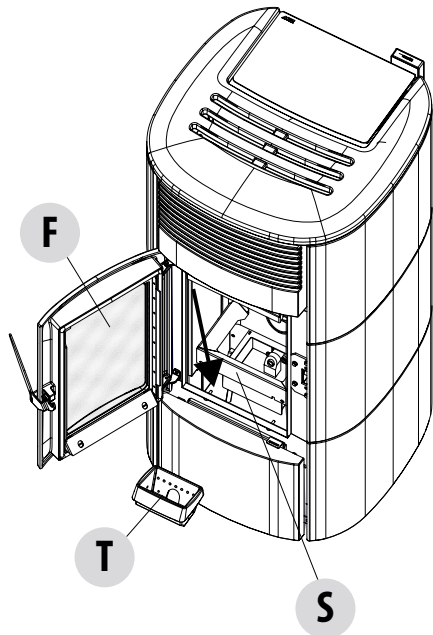

Aandacht! Denk eraan om aan het einde van de reinigingsfasen de aslade "P" opnieuw te plaatsen, alle deurtjes ("I", "R", "F") te sluiten, de vuurpot en de asschuif "S" in te brengen.

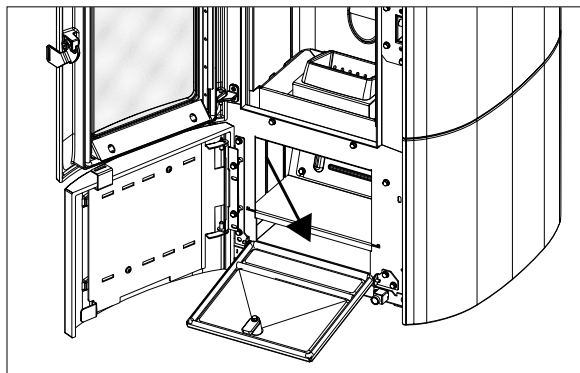

34-REINIGINGEN

REINIGING VAN DE RUIT

Voor de reiniging van het keramisch glas wordt aanbevolen om een droge kwast of, in geval van hardnekkig vuil, de specifieke reinigungspray te gebruiken. Spuit een kleine hoeveelheid op het glas en reinig het vervolgens met een doek.



AANDACHT!

Gebruik geen schurende producten en sproei het product voor de reiniging van het glas niet op de gelakte delen en op de pakkingen van de deur (koordje in keramische vezel).

REINIGING BEKLEDING KACHEL

Hier zijn enkele aanwijzingen voor het reinigen van de metalen bekleding van de kachel:

- gebruik alleen water met indien nodig toevoeging van neutrale reinigingsmiddelen (pH7) die zijn gekenmerkt door lichte toevoegingen.
- gebruik alleen water op een doek. Er zijn elektrische onderdelen die beschadigd kunnen raken.
- gebruik zachte, niet schurende doeken. Vermijd schuren van de oppervlakken.
- gebruik geen oplosmiddelen, schurende of krassende middelen. Gebruik geen middelen die zijn bedoeld voor het reinigen van verf, omdat deze agressief kunnen zijn.

REINIGING VAN DE LUCHTFILTER

Aan de achterkant van de kachel (voor de modellen die dat beogen) bevindt zich een luchtfilter in metaalgaas, die dient om te vermijden dat er vuil in het motorhuis en in de interne sensor terecht komt.

Het is aanbevolen om iedere 15/20 dagen te controleren of het filter schoon is. Verwijder indien nodig pluisjes of het materiaal dat zich erop heeft afgezet. De controle en de eventuele reiniging moeten frequenter gebeuren als er in de woning huisdieren verblijven.

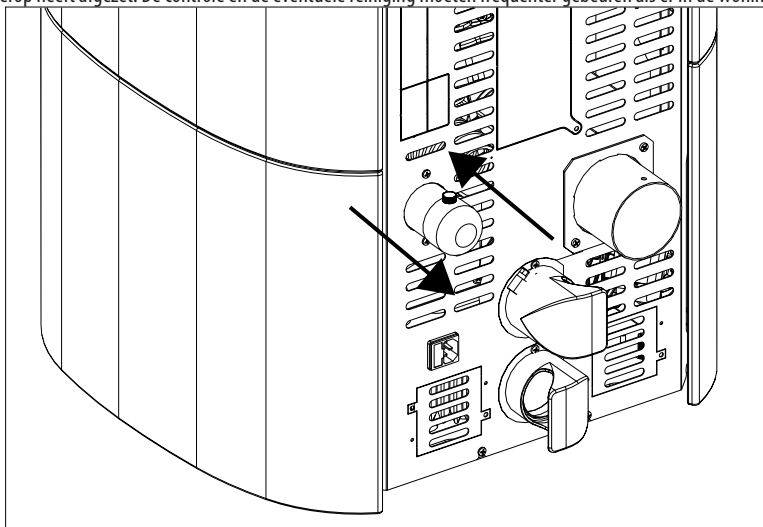

Neem de filter eruit om de reiniging uit te voeren. Gebruik een penseel of een vochtige doek of perslucht om de filter te reinigen. Druk de filter daarna terug op zijn plaats (kliksysteem).

De filter bestaat uit een metalen net en is zeer soepel en vervormbaar bij aanraking, tijdens de reiniging moet men daarom opletten om het net niet te pletten of te beschadigen. In geval van breuk moet die worden vervangen.

AANDACHT!

Laat de kachel nooit werken zonder filter. MCZ stelt zich niet aansprakelijk voor eventuele beschadigingen van interne componenten als niet aan deze voorschriften wordt voldaan.



34-REINIGINGEN

PERIODIEKE REINIGINGEN DOOR EEN GEKWALIFICEERDE TECHNICUS DE WARMTEWISSELAAR EN DE KAMER ONDERAAN REINIGEN

Halverwege het winterseizoen **maar vooral op het einde van de winter**, moet de ruimte waardoor de rookgassen worden afgevoerd gereinigd worden.

Het is verplicht om deze reiniging uit te voeren om de algemene afvoer van de verbrandingsresten te vergemakkelijken, voordat de tijd en de luchtvochtigheid ze samendrukt waarna ze moeilijk kunnen worden verwijderd.



AANDACHT:

Het is verplicht om de periodieke reinigingen op het einde van het seizoen door een erkende, gekwalificeerde technicus te laten uitvoeren, zodat ook de pakkingen kunnen worden vervangen.

DE ONDERSTE RUIMTE REINIGEN

Om de as uit de onderste ruimte te verwijderen, moeten de deurtjes van de kachel "F" en "R" geopend worden. Open het deurtje "I" door aan de handgreep te draaien en het deurtje te begeleiden tot aan de basis van de structuur van de kachel. Neem aslade "P" weg. Verwijder nu de vier schroeven "y", verwijder de plaat "n" en de pakking "o"; met de tuit van de stofzuiger verwijdert u de as en het roet dat zich in de warmtewisselaar onderaan (afvoer rookgassen) heeft opgehoopt, aangegeven door de pijl.

Alvorens de dop "n" opnieuw te monteren, is het aanbevolen om de pakking "o" te vervangen.

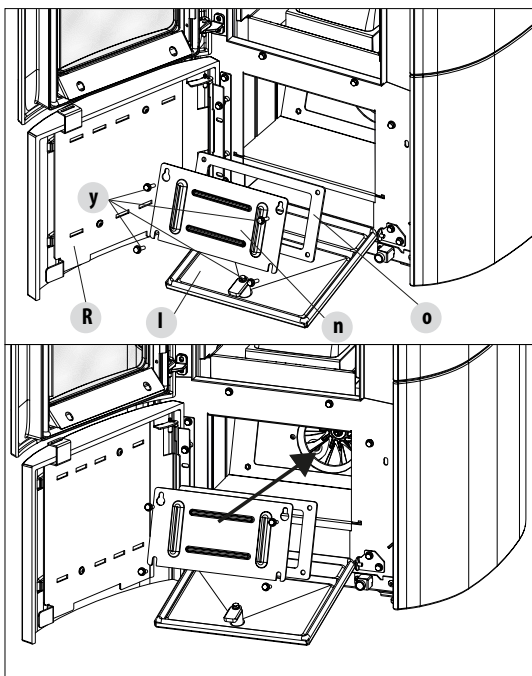
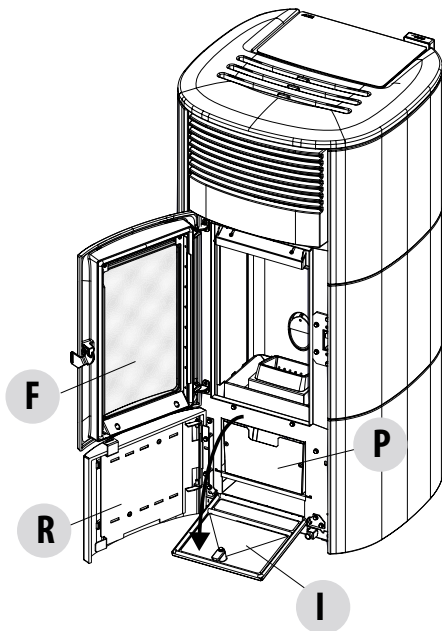

34-REINIGINGEN

REINIGING VAN DE WARMTEWISSELAAR DE BOVENSTE RUIMTE REINIGEN

Reinig de bovenste warmtewisselaar als de kachel koud is en de bekledingen weggenomen zijn. Na de dop voor de reiniging van de onderste ruimte "n" verwijderd te hebben (zie vorige paragraaf) krabt u met een stang of een flessenwisser de wanden van de haard schoon (zie pijl) op een wijze dat de as in de onderste ruimte valt.

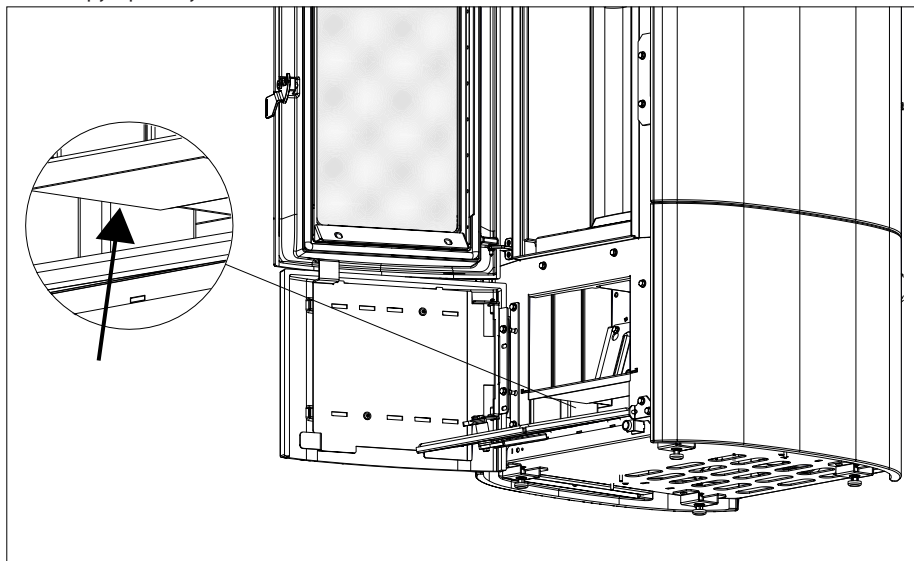

Verwijder vervolgens de bovenste Calorite "J". Open, om dit te doen, de deur van de vuurhaard, til met de handen de plaat van Calorite "J" in opwaartse richting op, kantel hem naar rechts of links zodat hij uit zijn houders komt en verwijder hem.

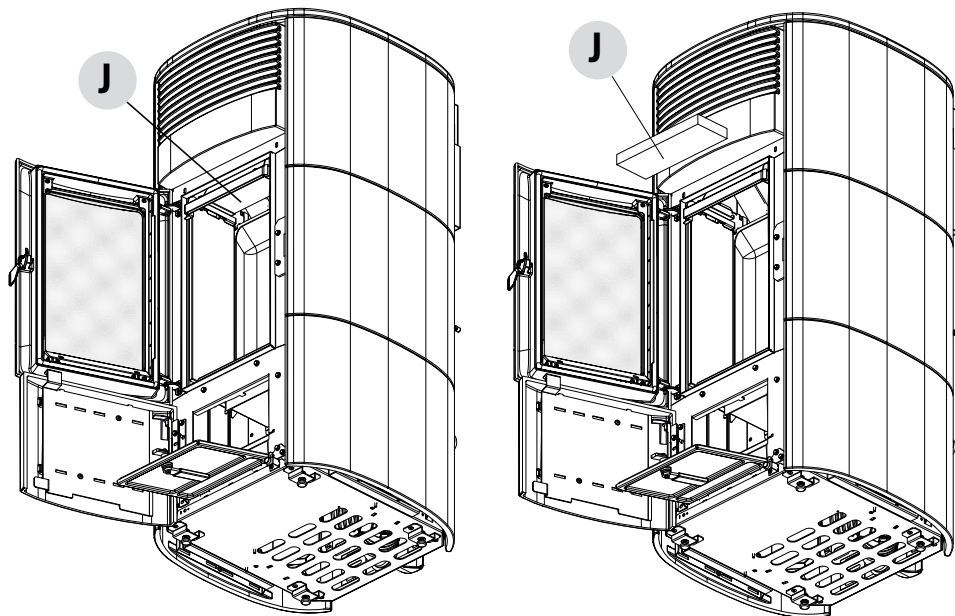

34-REINIGINGEN

Krab met een stang of een flessenwisser de wanden van de vuurhaard af (zie pijl - respectievelijk rechts en links van de vuurhaard) zodat de as in de ruimte eronder valt.

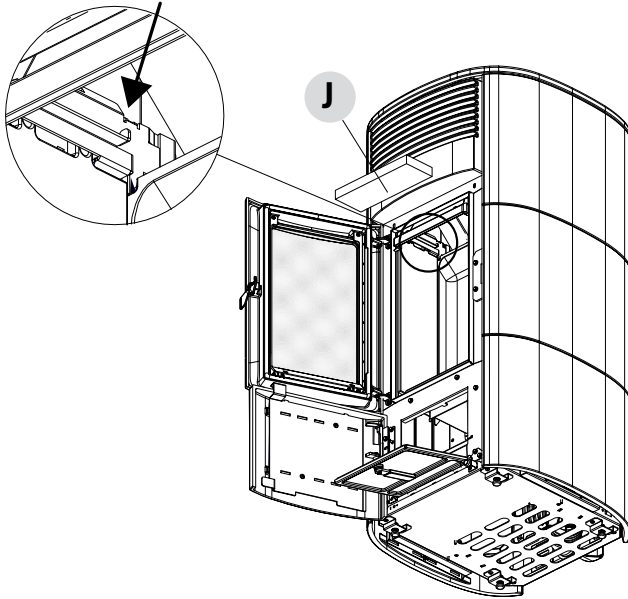

Zuig met de tuit van de stofzuiger de eventuele as en het stof op dat zich op de warmtewisselaar opeengehoopt heeft (zie pijl). Reinig vervolgens ook met zorg de onderste warmtewisselaar, vervang eventueel de pakkingen en monteer alles.

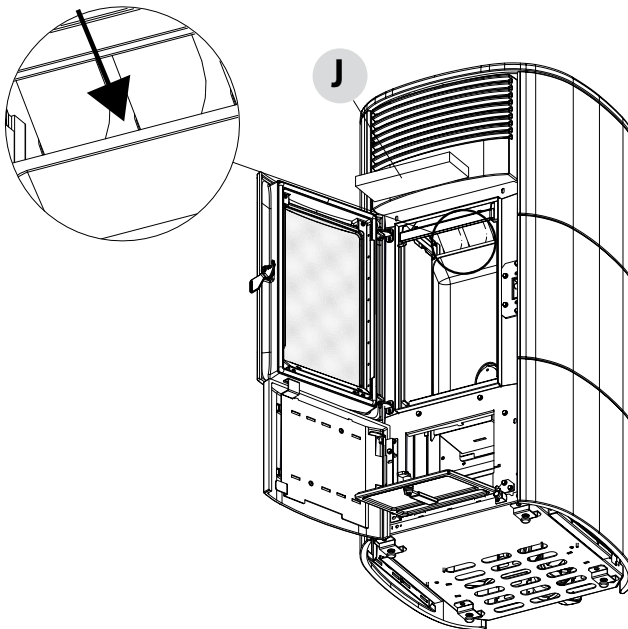

34-REINIGINGEN

REINIGING VAN HET SYSTEEM VOOR ROOKUITSTOOT EN ALGEMENE CONTROLES

Reinig de installatie van de rookafvoer vooral bij de "T"-koppelingen, de bochten en eventuele horizontale stukken van het rookkanaal.

Neem contact op met een gekwalificeerde schoorsteenveger voor de periodieke reiniging van de kap.

Controleer de dichting van de pakking in keramische vezel op de deur van de kachel. Bestel indien nodig nieuwe pakkingen bij uw verkoper of neem contact op met een erkend servicecentrum om de complete handeling te laten uitvoeren.



AANDACHT:

De frequentie van de reiniging van de installatie voor rookafvoer moet bepaald worden op basis van het gebruik van de kachel en het type installatie.

Het is aanbevolen om een erkende assistentiedienst te contacteren voor het onderhoud en de reiniging op het einde van het seizoen, omdat het personeel naast de bovenstaande handelingen ook een algemene controle van de onderdelen zal uitvoeren.

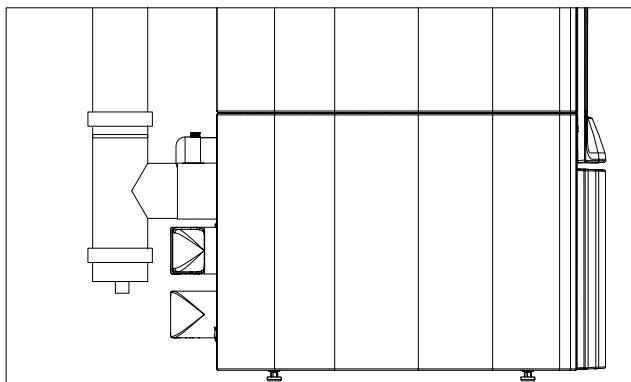

PERIODIEKE CONTROLE WERKING SLUITING VAN DE DEUR

Controleer of de sluiting van de deur een correcte dichting garandeert (via de test met het "blad papier") en of het sluitblokje (X in de afbeelding) niet uit de plaat uitsteekt waarop die bevestigd zit wanneer de deur gesloten is. Bij bepaalde producten moet u de sierbekleding demonteren om het abnormaal uitsteken van het blokje te beoordelen wanneer de deur gesloten is.

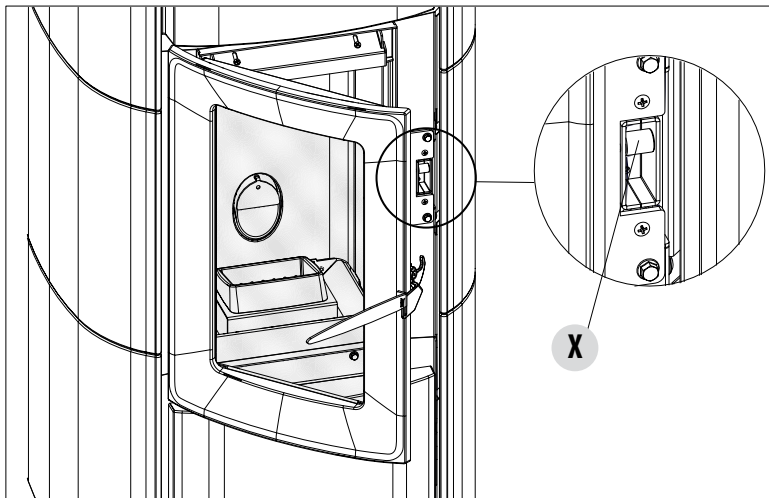

34-REINIGINGEN

BUITENDIENSTSTELLING (einde seizoen)

Aan het einde van ieder seizoen wordt aanbevolen om met behulp van een stofzuiger met lange buis alle pellets uit de voorraadbak te verwijderen alvorens het product uit te schakelen. Het is raadzaam om de niet-gebruikte pellets uit de voorraadbak te verwijderen daar ze vocht kunnen opnemen, om de eventuele kanaliseringen van de verbrandingslucht te ontkoppelen daar ze vocht in de verbrandingskamer kunnen brengen, maar vooral om aan de gespecialiseerde technicus te vragen om de lak in de verbrandingskamer te verversen. Dit kan gedaan worden aan de hand van speciale siliconelak in spray (verkrijgbaar bij elk verkooppunt of servicecentrum) tijdens de jaarlijkse geprogrammeerde onderhoudswerkzaamheden aan het einde van het seizoen. Op deze manier zal de lak de interne delen van de verbrandingskamer beschermen en elk type oxidatieproces blokkeren.

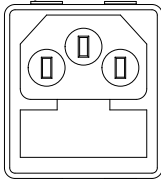

Tijdens de periode waarin het toestel niet wordt gebruikt, moet men het van het elektrische net loskoppelen. Voor meer veiligheid wordt aanbevolen om de voedingskabel te verwijderen, vooral wanneer er kinderen aanwezig zijn.

Wanneer het product weer wordt ingeschakeld door op de hoofdschakelaar aan de zijkant te drukken en de display van het bedieningspaneel niet aangaat, kan het zijn dat de zekering moet worden vervangen.

Aan de zijkant van het product is een zekeringhouder aanwezig, in de buurt van het stopcontact. Haal de stekker uit het stopcontact, open de afdekking van de zekeringenhouder met een schroevendraaier en vervang de zekeringen indien nodig (3,15 A vertraagd) - uit te voeren door een erkende, gekwalificeerde technicus.

CONTROLE VAN DE INTERNE ONDERDELEN



AANDACHT!

De controle van de interne elektromechanische onderdelen mag uitsluitend door gekwalificeerd personeel worden uitgevoerd, dat over de nodige technische kennis beschikt i.v.m. de verbranding en elektriciteit.

Het is aanbevolen om dit periodiek onderhoud jaarlijks uit te voeren (via een geprogrammeerd servicecontract), dat bestaat uit een visuele controle en de controle van de werking van de interne onderdelen. De controle- en/of onderhoudsingrepen die absoluut noodzakelijk zijn voor de correcte werking van het product worden hieronder samengevat.

	ONDERDELEN/PERIODE	1 GIORNO	2-3 DAGEN	7 DAGEN	15/20 DAGEN	1 JAAR
ONDER DE ZORG VAN DE GEBRUIKERS	Vuurpot	•				
	asopvangbak		•			
	Aslade*			•		
	Ruit		•			
	Luchtfilter				•	
ONDER DE ZORG VAN DE GEKWALIFICEERDE TECHNISCUS	Bovenste warmtewisselaar					•
	Onderste warmtewisselaar					•
	Rookkanaal					•
	Pakkingen					•
	Werking sluiting deur					•

* Het legen van de aslade is afhankelijk van diverse factoren (type pellets, vermogen van de kachel, gebruik van de kachel, type installatie...). Uw ervaring zal u de exacte tijd voor het legen suggereren.

35-DEFECTEN/OORZAKEN/OPLOSSINGEN



AANDACHT!

Alle reparaties mogen uitsluitend uitgevoerd worden door een gespecialiseerd technicus wanneer het product is uitgeschakeld en de stekker uit het stopcontact is getrokken.

STORING	MOGELIJKE OORZAKEN	OPLOSSINGEN
De pellets worden niet in de verbrandingskamer gevoerd.	De pelletvoorraadbak is leeg.	Vul de voorraadbak.
	De toevoerschroef is geblokkeerd door zaagsel.	Maak de voorraadbak leeg en deblokkeer de toevoerschroef door het zaagsel weg te nemen.
	Reductiemotor defect.	Vervang de reductiemotor.
	Elektronische kaart defect.	Vervang de elektrische kaart.
Het vuur gaat uit of het product valt automatisch stil.	De pelletvoorraadbak is leeg.	Vul de voorraadbak.
	De pellets worden niet aangevoerd.	Zie de vorige storing.
	Inwerkingtreding van de veiligheidssonde van de pellettemperatuur.	Laat het product afkoelen, stel de thermostaat opnieuw in tot de blokkering opgeheven wordt en schakel het apparaat opnieuw in; als het probleem blijft aanhouden, neem dan contact op met de technische assistentie.
	Chrono actief.	Controleer of de instelling chrono actief is.
	De deur is niet perfect gesloten of de pakkingen zijn versleten.	Sluit de deur en vervang de pakkingen door originele pakkingen.
	Ongeschikte pellets.	Vervang het type pellets door een soort die door de fabrikant wordt aanbevolen.
	Geringe toevoer van pellets.	Laat de toevoer van brandstof controleren volgens de instructies in de handleiding.
	Verbrandingskamer vuil.	Reinig de verbrandingskamer volgens de instructies in de handleiding.
	Afvoer verstopt.	Reinig de rookgasleiding.
	Motor van de rookafzuiging beschadigd.	Controleer en vervang eventueel de motor.

35-DEFECTEN/OORZAKEN/OPLOSSINGEN

STORING	MOGELIJKE OORZAKEN	OPLOSSINGEN
Het product werkt enkele minuten en wordt dan uitgeschakeld.	De inschakelingsfase is niet beëindigd.	Herhaal de inschakelingsfase.
	Tijdelijke onderbreking van de elektrische energie.	Opnieuw aanzetten.
	Rookgasleiding verstopt.	Reinig de rookgasleiding.
	Temperatuursondes defect of stuk.	Controleer en vervang de sondes.
De pellets hopen zich op in de vuurpot, de ruit van de deur wordt vuil en de vlam is zwak.	Onvoldoende verbrandingslucht.	Controleer of de luchtinlaat in de kamer aanwezig is en of die vrij is. Reinig de vuurpot en controleer of alle gaten open zijn. Verricht een algemene reiniging van de verbrandingskamer en de rookgasleiding. Controleer de staat van de pakkingen van de deur.
	Vochtige of ongeschikte pellets.	Gebruik een ander type pellet.
	Motor aanzuiging rookgassen defect.	Controleer en vervang eventueel de motor.
De motor van de rookgasafzuiging werkt niet.	Het toestel krijgt geen elektrische spanning.	Controleer de netspanning en de zekering.
	De motor is defect.	Controleer en vervang eventueel de motor en de condensor.
	De kaart is defect.	Vervang de elektrische kaart.
	Het bedieningspaneel is defect.	Vervang het bedieningspaneel.
De convectieluchtventilator werkt zonder ooit te stoppen.	Thermische sonde defect of stuk.	Controleer de werking van de sonde en vervang de sonde eventueel.
	Ventilator defect.	Wacht enkele minuten en controleer de werking van de motor, eventueel de motor vervangen.
	Het toestel heeft de temperatuur voor uitschakelen nog niet bereikt.	Wachten.

35-DEFECTEN/OORZAKEN/OPLOSSINGEN

STORING	MOGELIJKE OORZAKEN	OPLOSSINGEN
De luchtventilator gaat niet aan.	Het product heeft de temperatuur niet bereikt.	Wachten.
Op de automatische stand werkt het product altijd op het maximumvermogen.	Omgevingsthermostaat op maximale stand.	Stel de temperatuur opnieuw in.
	Sonde voor temperatuurmeting beschadigd.	Controleer de sonde en vervang indien nodig.
	Bedieningspaneel defect of beschadigd.	Het paneel controleren en eventueel vervangen.
Het product gaat niet aan.	Geen elektrische energie.	Controleer of de stekker is aangesloten.
	Inwerkingtreding van de zekering ten gevolge van een defect.	Vervang de zekering door een andere zekering met dezelfde kenmerken (5x20 mm T 3.15A).
	Controleer de vuurpot.	Reinig de vuurpot en verwijder eventuele aanslag of resten van onverbrande pellets.
	Controleer de positie van de vuurpot.	Plaats de vuurpot weer terug in zijn zitting.
	Controleer of de bougie warm wordt.	Controleren en eventueel vervangen.
	Rookgasafvoer of rookgasleiding verstopt.	Reinig de rookgasafvoer en/of de rookgasleiding.
	Bougie beschadigd.	Vervang de bougie.

36-ELEKTRONISCHE KAART

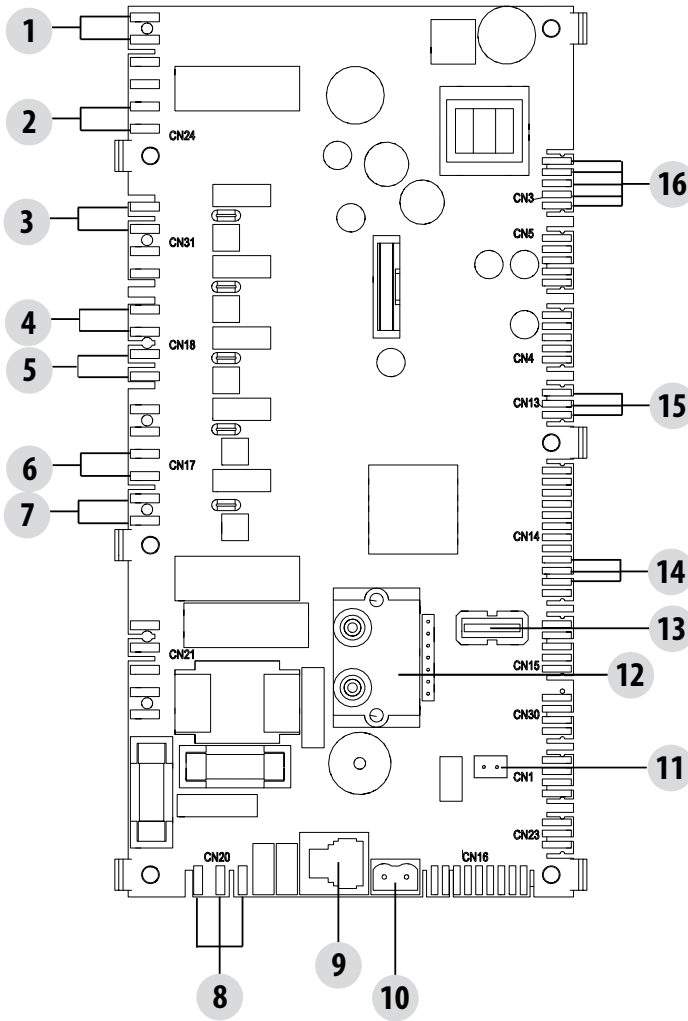

ELEKTRISCHE KABELS
ONDER SPANNING

ONTKOPPEL DE VOE-
DINGSKABEL 230V VOOR-
ALEER WERKZAAMHEDEN
OP DE ELEKTRISCHE
KAARTEN UIT TE VOEREN

LEGENDE

1. LUCHTDRIKREGELAAR	9. MAESTRO-BEDIENINGSPANEEL
2. KLIXON	10. TEMPERATUURSONDE ROOKGASSEN
3. LUCHTVENTILATOR FAN 3 (INDIEN AANWEZIG)	11. OMGEVINGSSONDE
4. OMGEVINGSVENTILATOR	12. DRUKVERSCHIL
5. LUCHTVENTILATOR FAN 2 (INDIEN AANWEZIG)	13. SOFTWARE-UPDATE (USB)
6. ROOKGASEXTRACTOR	14. ENCODER VENTILATOR ROOKGASSEN
7. ONTSTEKING (BOUWIE)	15. SENSOR PELLETNIVEAU (OPTIE)
8. VOEDING KAART	16. BRUSHLESS REDUCTIEMOTOR

N.B. De elektrische bedradingen van de afzonderlijke onderdelen zijn voorzien stekkers met bedrading, waarvan de groottes onderling verschillen.



MCZ GROUP S.p.A.

Via La Croce n°8

33074 Vigonovo di Fontanafredda (PN) – ITALIÈ

Telefoon: 0434/599599 aut. antw.

Fax: 0434/599598

Internet: www.mcz.it

e-mail: mcz@mcz.it