



WF36 WF37

DK: INSTALLATIONS- OG BRUGSVEJLEDNING
UK: INSTALLATION MANUAL AND OPERATING INSTRUCTIONS
D: INSTALLATIONS- UND GEBRAUCHSANWEISUNG
FR: NOTICE D'INSTALLATION ET D'UTILISATION
NL: INSTALLATIEHANDLEIDING EN GEBRUIKSAANWIJZING

WESTFIRE

DANSK INGENIØRKUNST

WF36 WF37

DATABLAD / PRODUCT SHEET / PRODUKTDATENBLATT / FICHE PRODUCT

Datablad iht. Reglement (EU) 2015/1186
 Energy Labelling Directive – (EU) 2015/1186 for Solid Fuel Boilers and Packages of Solid Fuel Boilers,
 Supplementary Heaters, Temperature Controls and Solar Devices
 Gemäss Verordnung (EU) 2015/1186
 Fiche de produit conformément au règlement (EU) 2015/1186

Fabrikat Producent Hersteller Fabricant	Westfire
Model Model Modell Modèle	Westfire 36 Westfire 37
Energieeffektivitetsklasse Energy Efficiency Class Energieeffizienzklasse Classe d'efficacité énergétique	A
Varmeydelse Nominal Heat Output to Room Wärmeleistung Puissance thermique	7.2 kW
Indirekte varmeydelse Nominal Heat Output to Water Indirekte Wärmeabgabe Production de chaleur indirecte	0 kW
Energieeffektivitetsindeks (EEI) Seasonal Space Efficiency (EEI) Energieeffizienz -Index (EEI) l'efficacité énergétique Index (EEI)	104
Virkningsgrad v/nominel varmeydelse Net Efficiency Wirkungsgrad bei Nennheizleistung Rendement à puissance nominale	78%
Særlige forholdsregler ved installation eller vedligeholdelse Specific precautions when installed or maintained Besondere Vorsichtsmaßnahmen bei der Installation oder Wartung Précautions spécifiques lors de l'installation ou de la maintenance	Se brugsvejledning See Instruction Manual Siehe Bedienungsanleitung Voir le manuel d'instructions

WESTFIRE

WESTFIRE 2023 | WF36 WF37



WF36 WF37

DK: INSTALLATIONS- OG BRUGSVEJLEDNING	4
UK: INSTALLATION MANUAL AND OPERATING INSTRUCTIONS...	10
D: INSTALLATIONS- UND GEBRAUCHSANWEISUNG	22
FR: NOTICE D'INSTALLATION ET D'UTILISATION	25
NL: INSTALLATIEHANDLEIDING EN GEBRUIKSAANWIJZING	28



DK: INSTALLATIONS- OG BRUGSVEJLEDNING**WESTFIRE WF36 · WESTFIRE WF36 med sokkel · WESTFIRE WF36 væghængt****WESTFIRE WF37 · WESTFIRE WF37 med sokkel · WESTFIRE WF37 væghængt**

Du ønskes tillykke med din nye brændeovn fra **Westfire**. For at få størst mulig glæde af din nye brændeovn og for at der ikke skal opstå problemer, bedes du gennemlæse denne vejledning.

Vi henviser til at "alle lokale forordninger, inklusive dem der henviser til nationale og europæiske standarder, skal overholdes ved installation af anordningen".

Ønsker du yderligere oplysninger om installering og fyring med pejse eller brændeovne, kan vi henvise til pjecerne "Bygningsreglementet" i det pågældende land som WF36 / WF37 er godkendt i og "Korrekt fyring", der begge udgives af Bygningsstyrelsen og som kan rekvireres hos din brændeovnsforhandler eller skorstensfejler.

Norge:

Henvielse til norsk regelverk angående installasjon av ildsted.

"Nye regler for installasjon av ildsteder pr. 2000-01-01".

"Installasjon av nye ildsteder skal meldes til de lokale bygningsmyndigheter. Huseier står selv ansvarlig for at alle krav til sikkerhet er ivarettatt på en forskriftsmessig måte og er forpliktet til å få installasjonen inspisert og sikkerheten bekreftet av en kvalifisert kontrollør. Lokalt feiervesen må informeres dersom installasjonen medfører endret feiebehov."

OPSTILLINGSVEJLEDNING/INSTALLERING

Ved installering af brændeovnen er der en række love og bestemmelser i Bygningsreglementet, der skal overholdes. Bestemmelserne kan læses i Bygningsreglementet. Bygningsreglementet siger, at ved lukkede ildsteder skal brændbare gulve dækkes mindst 30 cm foran fyringsåbningen og mindst 15 cm til hver side. Underlaget skal være af ikke-brændbart materiale, f.eks. stålplade, glasplader, klinker eller kunstskiferplade.

Anbring ikke-brændbart materiale i brændeovnens strålingszone, da der er risiko for brandfare.

Norge:

Produktet har et innebygget varmeskjold mot gulv og kan derfor plasseres direkte på brennbar gulv.

Alle nasjonale standarder og regler må overholdes. Kontakt dine lokale bygningsmyndigheter angående restriksjoner og installasjonskrav.

Frontplade/gulvplade: min. 300 mm fremfor ileggsåpning og bredde minimum lik ileggsåpningen.

Afstand til brændbart	Bag (cm)	Siden (cm) Hjørneopstilling (cm)	Møbleringsafstand foran (cm)
WF36 / WF36 med sokkel / WF36 væghængt	17,5 cm	45 cm 15 cm	115 cm
WF37 / WF37 med sokkel / WF37 væghængt	10 cm	60 cm 37,5 cm	82,5 cm

Gulvene som brændeovnene skal installeres på, skal have en tilstrækkelig bæreevne.

Afstande til brændbart materiale som angivet på EN 13240 skiltet bag på brændeovnen.

Til ikke-brændbar væg er der ingen regler om afstand, men vi anbefaler 10 cm bag ovnen pga. rengøring.

Forbrændingen kræver luft og der skal derfor være frisk lufttilførelse til rummet, hvor ovnen er opstillet. Disse skal være placeret således, at de ikke kan blokeres. Det kan være i form af en ventil (ventilen skal være åben og have tilstrækkelig kapacitet, når ovnen er tændt), eller et friskluftsystem koblet til ovnen.

Alle brændeovne fra Westfire er forsynet med en røgvenderplade, der sørger for, at røgvandringen bliver lang nok.

WESTFIRE WF36 · WESTFIRE WF36 med sokkel**Norge:**

En ikke-brennbar vegg er en mur- eller betongvegg uten brennbare materialer på motsatt side. Ved bruk av forskriftsmessig oppsett brannmur som beskyttelse av brennbar vegg, skal ovnens oppstillingsavstand være minst 10 cm bak og 20 cm til side.

Alle mål er i cm. Alle mål skal overholdes.

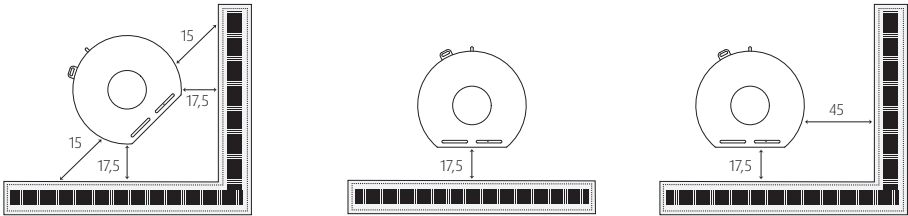
**Mod brandvæg (uden brandmur).
Mot brennbar vegg.****Med brandmur i væg (indbygget brandmur).
Brennbar vegg med innfelt brannmur.**

Z skal alltid være større end 30 cm.

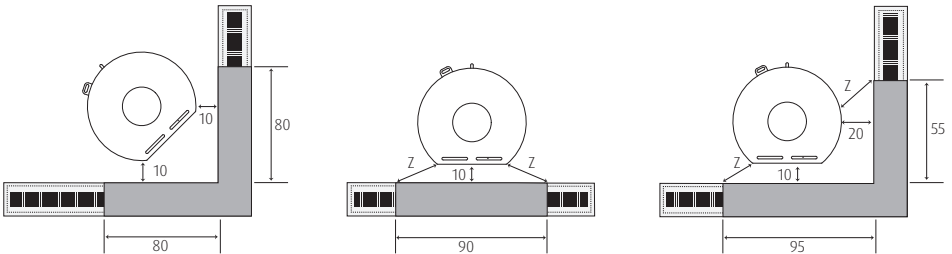
**Med brandmur uden på væg.
Brennbar vegg med utenpåliggende brannmur.**

Z skal alltid være større end 30 cm.

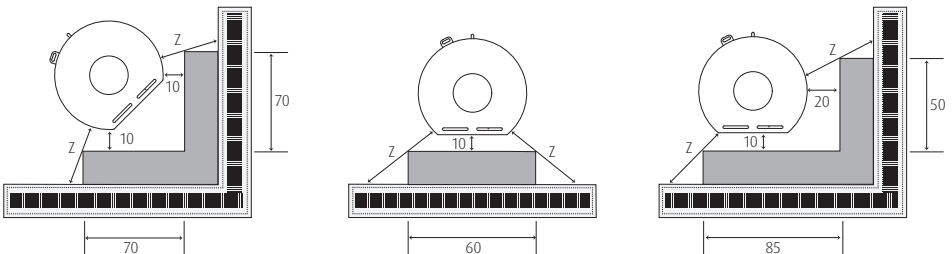

WESTFIRE WF37 · WESTFIRE WF37 med sokkel**Norge:**

En ikke-brennbar vegg er en mur- eller betongvegg uten brennbare materialer på motsatt side. Ved bruk av forskriftsmessig oppsett brannmur som beskyttelse av brennbar vegg, skal ovnenes oppstillingsavstand være minst 5 cm bak og 40 cm til side.

Alle mål er i cm. Alle mål skal overholdes.

Mod brandvæg (uden brandmur).**Mot brennbar vegg.**

37,5 cm avstand måles fra midt på sideglass og vinkelrett 90° mot vegg.

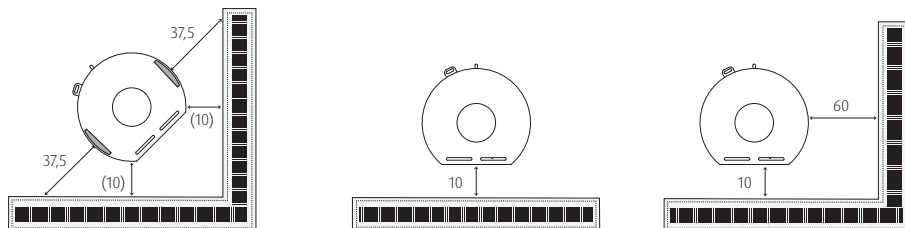
**Med brandmur i væg (indbygget brandmur).****Brennbar vegg med innfelt brannmur.**

Z skal alltid være større end 30 cm.

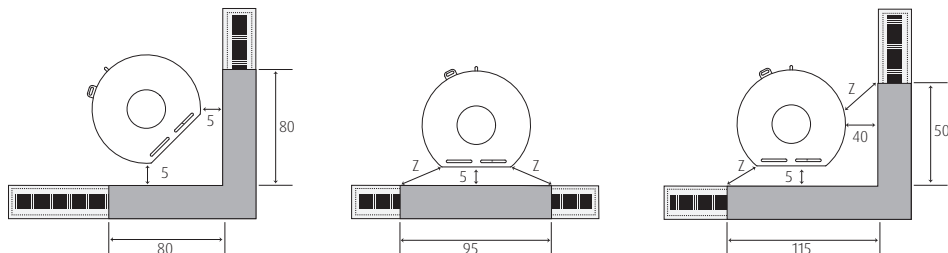
**Med brandmur uden på væg.****Brennbar vegg med utenpåliggende brannmur.**

Z skal alltid være større end 30 cm.

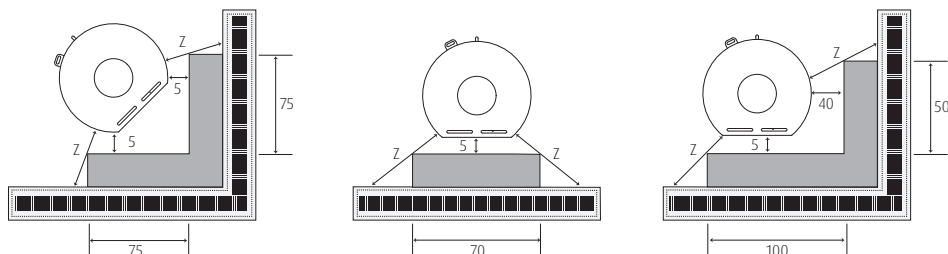

SKORSTENSTILSLUTNING

Der skal altid anvendes en skorsten med en diameter på min. 15 cm, svarende til en lysning på 175 cm². Skorstenen skal have en sådan højde, at trækforholdene er i orden, at røgen ikke generer omgivelserne og skorstenen skal være forsynet med en let tilgængelig renselem.

WF36 / WF37: Er godkendt efter europæiske standard (EN 13240).

Den nominelle varmeydelse er 7,2 kW.

WF36 / WF37: Har en afprøvningsvægt på 90 kg.

WF36 med sokkel / WF37 med sokkel: Har en afprøvningsvægt på 95 kg.

Minimumsrøgtrækket: Ovnens er afprøvet med et røgtræk på 12 Pa. Max røgtræk er 25 Pa.

Røggasmasseflowet er 7,0 g/sek.

Røggastemperaturen er målt til 303°C.

Middel røggastemperatur i ovens røgstuds er målt til 363°C.

WF36 / WF36: Alle modeller har både top- og bagudgang.

Skorstenen kan forsynes med et reguleringsspjæld i ovens røgrør, så skorstenstrækket kan reguleres på dage med kraftig blæst. Spjældet må ikke kunne lukkes helt til, men skal have et friareal på mindst 20 cm² af rørets totale lysningsareal.

Der kan også anvendes andre former for trækbegrænsere, f.eks. ved at slippe luft ind i skorstenen uden om ovnen.

WF36 og WF37 kan tilsluttes skorsten, hvor der også er tilsluttet andre anordninger.

Gasfyrede anordninger skal altid have deres egen skorsten, hvor der ikke må være tilsluttet andre anordninger.

Norge:

Henvielse til skorsteinsleverandørens specifikationer og anvisning for korrekt røkinnføring i elementskorsteiner.

For teglskorsteiner skal ovens røkrør føres inn i en røkstuss, som mures fast i skorsteinen.

BETJENINGSVEJLEDNING

Første gang der fyres i brændeovnen, vil den varmebestandige maling hærde, hvilket bevirker, at der opstår en del lugt og røg. Sørg derfor for god udluftning.

Du bør ligeledes holde lågen lidt åben under de første par påfyringer og først lukke, når ovnen er kold, så du undgår, at paksnoren klæber sig fast til ovnen og går løs. Når den varmebestandige maling er hærdet, **skal lågen holdes lukket**, undtagen under optænding, brændelsespåfyldning og fjernelse af restmaterialer, for at forhindre udslip af røggas.

Inden optænding åbnes luftsystemet ved at trække luftstangen helt til højre og åbne for opstarts-anordning. Man tænder bedst op i ovnen med optændingsblokke. Brug aldrig sprit, benzin eller andre brandfarlige væsker til optænding! Læg nogle mindre stykker træ på tværs i ovnen. Optændingsbriketterne lægges ovenpå træet. Når der er godt ild i brændet, ilægges tre stykker træ på ca. 22 cm med en samlet vægt på ca. 2,1 kg. Maksimal påfyldningshøjde er til underkant af de tertiære lufthuller.

Efter ca. 3 min. lukkes opstarts-anordning og efter yderligere ca. 3 min. lukkes den sekundære luftstang ca. 38%. Brændelsespåfyldningsintervaller ved nominel varmeydelse er ca. 1 gang pr. time. Ønskes der en langsom forbrændning, kan det sekundære luftspjæld lukkes mere end de 38%, men det er vigtigt, at der fortsat er ild i brændet.

WF36 / WF37 ovnene er beregnet til intermitterende forbrænding (der skal ofte ilægges træ og ovnen er ikke fremstillet til døgnkontinuerlig opvarming).

WF36 / WF36 er forsynet med en reguleringsventil til sekundær luft, der skal sikre ilt til forbrændingen.

	Sekundær luft
WF36 / WF36 med sokkel / WF36 væghængt	62% åben
WF37 / WF37 med sokkel / WF37 væghængt	62% åben

Ved fyring i brændeovnen vil alle overflader blive varme og der skal udvises fornøden **forsigtighed**. Ved betjening af spjæld og håndtag, skal der bruges handske.

I tilfælde af skorstensbrand: Luk for luftspjældet og lågen, og ring derefter 112 eller til det lokale Brandvæsen.

GRUNDINDSTILLING AF SPJÆLDENE UNDER DRIFT:

Det er nødvendigt at gøre sine egne erfaringer med hensyn til indstilling af sekundær luft, da f.eks. skorstenskvalitet og -højde, brændselskvalitet og de ydre forhold spiller en stor rolle. Det er altid muligt at se, om forbrændingen sker på den rigtige måde. Hvis ovnen får en belægning af hård, blank sod indvendigt, er det et tegn på en ufuldstændig forbrænding og i så fald skal der tilføres mere sekundær luft.

Det er vigtigt, at man inden fyring kontrollerer trækforholdene. Dette kan f.eks. gøres ved at krølle et stykke avispapir sammen, lægge det i brændkammeret og antænde det. Hvis røgen trækker fint ud gennem skorstenen, er trækforholdene i orden.

BRÆNDEL

Brug aldrig giftigt træ såsom spånplader, malet eller imprægneret træ. Brug altid tørt træ. Det er ikke tilladt at brænde affald eller nogen form for flydende brændsel. Træets tørhedsgrad spiller en særdeles stor rolle, idet det foruden dårlig fyringsøkonomi også giver anledning til løbesod.

Nyfældet træ indeholder 60-70% vand, hvilket gør det fuldstændig uegnet til fyring.

Man skal regne med, at nyfældet træ skal stå stakket til vindtørring under et halvtag i 2 år, før det er egnet til fyring.

VEDLIGEHOLDELSE

Asken bør tages ud med jævne mellemrum.

Rengøring af ovnen bør kun foretages, når ovnen er kold. Ovnens rengøres udvendig med en tør klud. Én gang årligt bør ovnens indre rengøres. Dette gøres ved at rengøre brændkammeret for aske og evt. sod og tjærestoffer. Røgvenderpladen bør tages ud, da snavs og sod vil lægge sig bag på pladen. Pakninger i lågen vil efter længere tids brug blive slidt og bør tjekkes.

Regelmæssigt bør ovn, røggasforbindelsestykke og skorsten efterses af en kvalificeret montør, og efter længere stilstandsperiode skal skorstenen kontrolleres for blokeringer inden genoptænding.

På udsatte steder kan lakken nedslides p.g.a. overophedning. Ligesom andre lakskader kan dette repareres med en speciel senothermlak på spraydåse, som kan købes i alle pejseforretninger.

Norge:

Aske skal kun opbevares i ubrennbar beholder og skal ikke blandes med andet brennbart affald.

Der er monteret vermiculite-plader i brændkammeret. Disse plader vil med tiden blive nedslidte og skal udskiftes. Det samme gælder røgvenderpladen.

Hvis et brændestykke kastes for hårdt ind i ovnen, kan det indebære, at en plade revner. Dette har ingen betydning for forbrændingen (gælder ikke røgvender-pladen), og først når pladerne er så nedslidte, at de ikke er hele mere, skal pladerne udskiftes. Dette gælder også, hvis pladerne har flere revner.

Ved overophedning af brændeovnen skal luftspjældet og lågen være lukket.

DRIFTSFORSTYRRELSER

Hvis glasset soder til, skyldes det højst sandsynligt vådt træ, eller at bålet får for lidt sekundær luft. Brænder træet for hurtigt, kan det skyldes et for kraftigt skorstenstræk, eller en utæthed ved lågen. Varmer ovnen for lidt, kan det skyldes fyring med vådt træ.

Røg eller lugtgener kan skyldes dårligt skorstenstræk. Kontrollér om røgrør/skorsten er tilstoppet og skorstenens højde i forhold til omgivelserne. Tilsodning af skorsten kan skyldes brug af vådt træ, eller at forbrændingen får for lidt sekundær luft.

GENANVENDELSE OG BORTSKAFFELSE AF AFFALD

Af hensyn til miljøet bør emballage og materialer genanvendes eller bortskaffes efter lokalt gældende regler for affaldshåndtering. Ret henvendelse til din lokale kommune eller genbrugsplads for korrekt håndtering.

GARANTI

Der ydes 5 års garanti på fabrikationsfejl. Købsfakturaen gælder som dokumentation for købsdato. Garantien gælder ikke skader som følge af forkert betjening, f.eks. overophedning, forkert tilslutning, eller skader der er opstået p.g.a. ydre påvirkninger af fysisk karakter.

Garantien omfatter ikke skader på udskiftelige dele, transportomkostninger i forbindelse med garantireparationer, eller montering/demontering ved garantireparationer.

Der advares mod enhver uautoriseret ændring af anordningen. Ved reparation brug alene reservedele anbefalet af **Westfire**.

UK: INSTALLATION MANUAL AND OPERATING INSTRUCTIONS

WESTFIRE WF UNIQ36 · WESTFIRE WF UNIQ36 PEDESTAL / WALL MOUNTED

WESTFIRE WF UNIQ37 · WESTFIRE WF UNIQ37 PEDESTAL / WALL MOUNTED

This manual refers to the stove type listed above, which has been tested in accordance with EN 13240.

Congratulations on your purchase of a new wood burning stove from **Westfire**. Please read this manual carefully in order to ensure that you get maximum enjoyment from your new stove and to prevent any problems. Please note that “all local regulations, including those referring to national and European Standards, need to be complied with when installing this appliance”.

For further information on installing and using fireplaces and wood burning stoves, please see the relevant building regulations that apply to the country in which WF UNIQ36 / WF UNIQ37 has been approved, as well as the relevant documents on the correct use of wood burning stoves available from your local stove supplier or your chimney sweep.

These instructions cover the basic principles to ensure the satisfactory installation of the WF UNIQ36 / WF UNIQ37 wood stoves, although detail may need slight modification to suit particular local site conditions. In all cases the installation must comply with current Building Regulations, Local Authority Bylaws and other specifications or regulations as they affect the installation of the stove.

It should be noted that the Building Regulations requirements may be met by adopting the relevant recommendations given in British Standards BS 8303, BE EN15287-1:2007 design, installation and commissioning of chimneys.

HEALTH AND SAFETY PRECAUTIONS

Special care must be taken when installing the stove to ensure that the requirements of the Health and Safety at Work Act are met.

Handling

Adequate facilities must be available for loading, unloading and site handling.

Fire Cement

Some types of fire cement are caustic and should not be allowed to come into contact with the skin. In case of contact, wash immediately with plenty of water.

Asbestos

This stove contains no asbestos. If there is a possibility of disturbing any asbestos in the course of installation please seek specialist guidance and use appropriate protective equipment.

Metal parts

When installing or servicing this stove care should be taken to avoid the possibility of personal injury.

CO Alarms

Building regulations require that whenever a new or replacement fixed solid fuel or wood/biomass appliance is installed in a dwelling, a carbon monoxide alarm must be fitted in the same room as the appliance. Further guidance on the installation of the carbon monoxide alarm is available in BS EN 50292:2002 and from the alarm manufacturer's instructions. Provision of an alarm must not be considered a substitute for either installing the appliance correctly or ensuring regular servicing and maintenance of the appliance and chimney system.

Stove paint aerosols

Paint aerosols are flammable and therefore dangerous to use around a lit stove. Be sure to allow aerosol spray paints to dry and ventilate the room well before lighting the stove. The use of any aerosol around a lit stove is dangerous and care must be taken when handling aerosols.

WF UNIQ36 / WF UNIQ37 dimensions

	UNIQ36 / UNIQ37	UNIQ36 / UNIQ37 Pedestal	UNIQ36 / UNIQ37 Wall Mount.	UNIQ37 Large
Height	980 mm	Pedestal 1: 1150 mm	765 mm	1310 mm
Width	505 mm	505 mm	505 mm	505 mm
Depth	445 mm	445 mm	445 mm	445 mm
Closed combustion option	Order specific closed combustion option			Not available

STOVE PERFORMANCE AND TESTING

Westfire WF UNIQ36 / WF UNIQ37 have been approved in accordance with EN 13240.

Stove model	Weight	Nominal heat output	
		Wood	Smokeless fuels
UNIQ36 / UNIQ37	90 kg	7.2 KW	N/A
UNIQ36 Pedestal / UNIQ37 Pedestal	95 kg	7.2 KW	N/A
UNIQ36 / UNIQ37 Wall Mounted	85 kg	7.2 KW	N/A
UNIQ37 Large	100 kg	7.2 KW	N/A

PREPARATORY WORK AND SAFETY CHECKS**IMPORTANT WARNING:**

This stove must not be installed into a chimney that serves any other heating appliance. An extractor fan may not be fitted in the same room as the stove, as this can cause the stove to emit fumes into the room.

CHIMNEY**Chimney Connection - Flue Diameter: 125 mm**

IMPORTANT: Once the stove is unpacked and checked it is necessary to remove the central bar from the flue collar of the stove before installation. To remove: unbolt collar, remove bar and replace collar.

The stove comes pre-fitted with a European flue collar. Supplied with the stove, in a box, is a UK 125 mm / 5" flue collar. Please ensure that you replace the collar when removing the central bar. Use a recognised brand of heat resistant fire cement and ensure that enough cement is used to completely fill the area.

In order for the stove to perform satisfactorily, the chimney height must be sufficient to ensure an adequate draught so as to clear the products of combustion and prevent smoke problems into the room.

Minimum draft: WF UNIQ36 / WF UNIQ37 Pedestal stoves have been tested with a draft of 12 Pa.

Maximum draft 25 Pa.

Flue gas flow 7.0 g/sec.

Flue gas temperature: 303°C. Approximately 12 Pa.

NOTE: A chimney height of not less than 4.5 metres measured vertically from the outlet of the stove to the top of the chimney should be satisfactory. Alternatively the calculation procedure given in BS 5854:1980 may be used as the basis for deciding whether a particular chimney design will provide sufficient draught.

The outlet from the chimney should be above the roof of the building in accordance with the provisions of Building Regulations Approved Document J.

If the installation is made inside an existing chimney it must be sound and have no cracks or other faults which might allow fumes into the house. Especially older properties may have chimney faults or have cross sections that may be too large i.e. more than 160 mm x 160 mm. Remedial action should be taken if required and expert advice must be sought if necessary. If it is found necessary to line the chimney, then a flue liner suitable for solid fuel must be used in accordance with Building Regulations Approved Document J.

Any existing chimney must be clear of obstruction and must be swept clean immediately before installation of the stove. If the stove is fitted inside an open fireplace, then the chimney should be swept one month after installation to

clear any soot falls which may have occurred due to the difference in combustion between the stove and the open fireplace. If there is no existing chimney either a prefabricated block chimney in accordance with Building Regulations Approved Document J or a twin walled insulated stainless steel flue to BS 4543 can be used. These chimneys must be fitted in accordance with the manufacturer's instructions and Building Regulations.

A single wall metal flue pipe is suitable for connecting the stove to the chimney but is not suitable for use on the complete chimney. The chimney and connecting flue pipe must have a minimum diameter of 150 mm, unless the stove is an approved smoke exempt model where it may be 125 mm, and its dimension should be no less than the size of the outlet socket of the stove.

Any bend in the chimney or connecting flue pipe should not exceed 45°. 90° bends should not be used.

If excessive draught is found in the chimney a draught stabilizer should be mounted.

Adequate provision e.g. easily accessible soot door(s) must be provided for sweeping the chimney and connecting flue pipe.

Distance to combustible materials

Combustible materials should not be located where the heat dissipated through the walls of fireplaces and flues could ignite it. Therefore, when installing the stove in the presence of combustible materials, due account must be taken of the guidance on the separation of combustible material given in Building Regulations Approved Document J and to the instructions in this manual.

	WF UNIQ36	WF UNIQ37
Distance to combustible materials rear	175 mm	100 mm
Distance to combustible materials side	450 mm	600 mm
Distance to flammable materials/furnitures	1150 mm	825 mm

Hearth

The hearth should be able to accommodate the weight of the stove and its chimney, if the chimney is not independently supported.

The Westfire WF UNIQ36 / WF UNIQ37 wood stove has been tested and is suitable to be installed on a 12 mm non combustible plate such as Westfire 12 mm glass plates or 20 mm slate plates. Installation of all hearths should comply in size and construction and be in accordance with the provisions of the current Building Regulations Approved Document J.

The clearance distances to combustible material beneath, around or upon the hearth, and to the walls adjacent to the hearth, should comply with the guidance on the separation of combustible material given in Building Regulations Approved Document J and to the instructions in this manual.

If the stove is installed on a wooden floor it must be covered with a minimum 12 mm thick non-combustible material, in accordance with Building Regulations Approved Document J, to a distance of 30 cm in front of the stove and 15 cm to each side measuring from the door of the combustion chamber.

Combustion air supply

In order for the stove to perform efficiently and safely there should be an adequate air supply into the room in which the stove is installed to provide combustion air. This is particularly necessary if the room is double-glazed or a flue draught stabiliser is operating in the same room as the appliance. The provision of air supply to the stove must be in accordance with current Building Regulations Approved Document J. An opening window is not appropriate for this purpose. Air inlets must be positioned in such a way that they cannot be blocked. An air inlet may be a vent (the vent must be open and the capacity of the vent sufficient when the stove is lit) or a fresh air system linked to the stove.

There are no European rules regarding the minimum distance to non-flammable walls. Westfire recommend leaving a gap of at least 10 cm behind and to the sides of the stove.

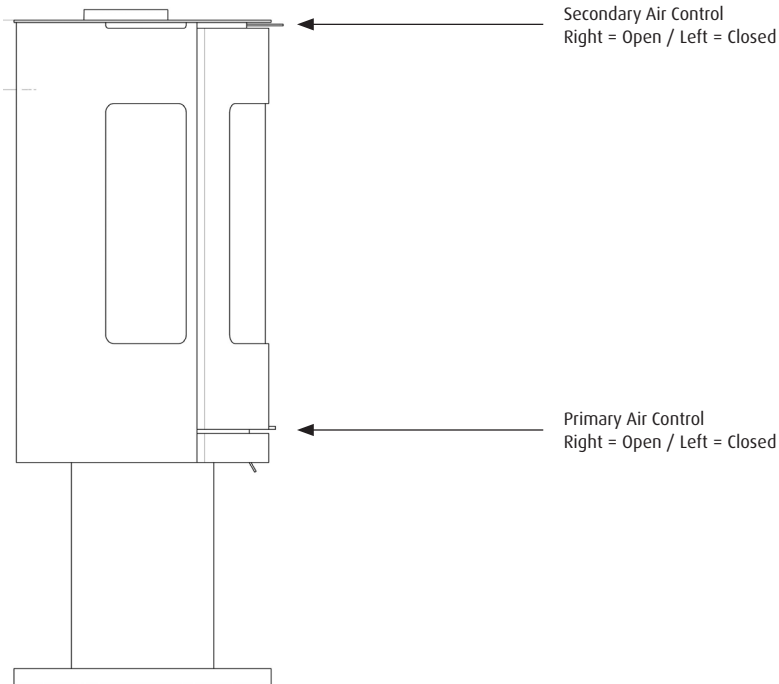

Westfire insulated chambers

The Westfire WF UNIQ36 / WF UNIQ37 wood burning stoves are lined with heat deflection panels and baffles. These panels are designed to ensure the maximum efficiency and are an integral part of the clean burn process of the stove. The baffles should not be removed apart from when cleaning the stove. Any defective panels should be replaced.

Connection to chimney

WF UNIQ36 / WF UNIQ37 wood stoves have both a rear and top flue connector that allows connection to either a masonry chimney or a prefabricated factory made insulated metal chimney in accordance with the instructions of "Connection to chimney" given in the instruction booklet at page 11.

Commissioning and handover

Ensure loose parts are fitted in accordance with the instructions at page 21: 'Vermiculite fire brick installation sequence' demonstrated to the owner. Operation of primary and secondary air control sliders must be fully explained.

On completion of the installation allow a suitable period of time for any fire cement and mortar to dry out. A small fire may be lit and the installation checked to ensure that the smoke and fumes are taken from the stove up the chimney and emitted safely to the atmosphere. Do not run at full output for at least 24 hours.

On completion of the installation and commissioning ensure that the operating instructions for the stove are left with the customer. Ensure to advise the customer on the correct use of the appliance with the fuels likely to be used on the stove and warn them to use only the recommended fuels for the stove.

Advise the user what to do should smoke or fumes be emitted from the stove. The customer should be warned to use a fireguard according to BS EN 8423:2002 in the presence of children, aged and/or infirm persons, when the stove is in use and not in use. The glass on the stove is ceramic glass and is able to withstand very high

temperatures. However, it is not toughened and a hard impact could cause the glass to break.

Operating your stove – WF UNIQ36 / WF UNIQ37

WARNING: CO Alarm

Your installer should have fitted a CO alarm in the same room as the appliance. If the alarm sounds unexpectedly, follow the instructions given under “Warning Note” on page 18.

Use a fireguard in the presence of children, and aged and/or infirm people. The fireguard should be manufactured in accordance with BS 8423:2002, Fireguards for use with solid fuel appliances.

Initial lighting

The heat-resistant paint on your stove will cure and harden the first time you light your appliance. The curing process produces a good deal of smoke and odour and it is therefore important that the first time you light your stove the room should be well ventilated. During the process it is important to open and close the stove door periodically (every 30 mins) during the first couple of firings to prevent the door seal cord around the door from sticking and coming away from the door. Once the heat-resistant paint has hardened; the stove door must be kept closed except when lighting the stove, adding firewood or removing ash in order to prevent flue gas from escaping.

Lighting your appliance

Quality firelighters should be used when lighting the stove (never use methylated spirit, petrol or other flammable liquids). Lighting your stove with fire lighters will be more reliable and easier than with paper.

To light your stove

We advise our customers to light the stove by the inverted method (upside down) to reduce emissions on lighting.

1. Place two small dry split logs ($\frac{1}{4}$ split) on the fire bed. Kindling as shown in the picture which allows combustion air to flow freely and to aid ignition. The combined weight should not exceed 2.1 kg. On top of the kindling add two or more non toxic firelighters.
2. Fully open both the primary and secondary air levers by sliding them to the right. This provides the stove with a mix of primary and secondary air to help establish the fire.
3. Light the firelighters and close the door. If the chimney is cold the door may be left open a bit to allow additional air into the stove for combustion to occur. Once the fire is alight the door can be closed. Never leave the stove unattended when the door is open.
4. Once the flames from the logs are fully established (after up to 10 mins), slide the primary air to the left to the closed position. If the stove flames begin to falter and generate smoke in the chamber slide the primary lever to the right again to re-establish the fire. It may be necessary to unlatch the door again until the fire is fully established.
5. Once the fire bed is established close the primary air and slide the secondary lever to the left by 38%, for the stove to burn cleanly. Plenty of secondary air is needed. Do not be tempted to shut the fire down too early as this may cause smoke. At nominal heat output, expect to refuel your stove approximately once an hour. Check load weights for your model on the table on page 16.



WF UNIQ36 / WF UNIQ37 models are all equipped with air control levers for secondary and primary air and they are designed to ensure a plentiful supply of oxygen during firing. When lit, the stove will get very hot and due care must therefore be exercised. Please use a glove when operating handles and air control levers.

REFUELING

To refuel in the cleanest way: Before refuelling open secondary and primary air lever fully and leave for 5 minutes. Open door gently, add three pieces of wood measuring approx 22 cm with a combined weight of approx. 2.1 kg and close the door. Leave the air lever open for 3 minutes to allow the fire to reach a good temperature. Close primary air lever and slide secondary air lever by 38%.

In the event of a chimney fire: Call 999 and follow the instructions on page 18.

Basic positions of air sliders during operation

You will need to become familiar with your stove in order to be able to regulate the secondary air intake correctly, as factors such as the quality and height of your chimney, the quality of your fuel and the external conditions play a large role in your stove performance. It is easy to see whether the stove is functioning correctly; however incomplete combustion may lead to a build-up of hard, shiny soot on the inside of your stove and glass.

To prevent sooting of the chamber and glass, supply with secondary air and check that your wood is dry. It is important to check the draft conditions before lighting your stove. For instance this may be done by crumpling a piece of newspaper, placing it in the combustion chamber and lighting it. The draft conditions are good if the smoke is drawn away through the chimney.

Very damp weather can affect the draught of the stove and therefore more secondary air may be needed. Very still, cold and clear days induce more draught and the setting for secondary air may be less than nominal settings. Such adjustments will become normal once you are familiar with your stove.

It is easy to see whether the stove is functioning correctly. Incomplete combustion will be shown by:

- 1) The inside of the fire chamber firebricks having a black dusty build up
- 2) A build-up of hard shiny soot on the inside of the glass
- 3) Dark smoke out of the chimney

To prevent sooting of the chamber and glass supply with more secondary air and check that the wood is dry.

CONTROLS ON WF UNIQ36 / WF UNIQ37**Door operation**

When opening the door of your Westfire stove, always wear the glove that is provided to protect your hand from possible heat. The handle pulls out right, away from the fire. When shutting the door, push the door closed and push the handle until the handle firmly closes.

WOOD FUEL

IMPORTANT: Never use toxic wood such as chipboard, impregnated or painted wood.

Good quality wood is the most important factor in your stove working efficiently and cleanly. Always use dry firewood. The dryness of the firewood plays an important role since the use of wet wood results in poor fuel economy and may cause a tarry sooty film on the internals of the stove.

Newly cut wood contains 60-70% water, making it totally unsuitable for use as firewood.

Newly cut wood should be stacked and air dried under cover for two years before being used as firewood.

SMOKELESS COAL, HOUSE COAL AND PETROLEUM COKE ARE NOT SUITABLE FOR USE IN THIS STOVE; ITS USE WILL INVALIDATE THE GUARANTEE.

SOLID SMOKELESS FUELS - WESTFIRE WF UNIQ36 / WF UNIQ37 models are NOT suitable for use with smokeless fuels and have not been tested to the relevant European standard. Only use wood for these stoves.

Overnight burning

High temperatures gives a high product efficiency, which is also good for the environment.

Low temperatures with using your stove burning overnight, gives low efficiency and higher emissions.

For this reason Westfire cannot recommend overnight burning.

As a night time regime we recommend that the fire is loaded when hot and burnt for five minutes with the secondary air valve fully open, until the new wood has taken over and is burning. Close the secondary air valve to its operational position.

When returning to the stove in the morning the fire will have burned out. Relight the stove by following the instructions on page 14. Beware as the ash bed will have hot embers.

Maintenance

WF UNIQ36 / WF UNIQ37 wood stoves need to have the ash removed from the stove at regular intervals. Make sure the stove is completely cold before cleaning out ash (embers can remain hot for over 24 hours). To clean the outside of the stove use a dry cloth.

The Clean Air Act 1993 and Smoke Control Areas

Under the Clean Air Act, local authorities may declare the whole or part of the district of the authority to be a smoke control area. It is an offence to emit smoke from a chimney of a building, from a furnace or from any fixed boiler, if located in a designated smoke control area. It is also an offence to acquire an “unauthorised fuel” for use within a smoke control area, unless it is used in an “exempt” appliance (“exempted” from the controls which generally apply in the smoke control area).

In England appliances are exempted by publication on a list by the Secretary of State in accordance with changes made to sections 20 and 21 of the Clean Air Act 1993 by section 15 of the Deregulation Act 2015. In Scotland appliances are exempted by publication on a list by Scottish Ministers under section 50 of the Regulatory Reform (Scotland) Act 2014. Similarly, in Northern Ireland appliances are exempted by publication on a list by the Department of Agriculture, Environment and Rural Affairs under Section 16 of the Environmental Better regulation Act (Northern Ireland) 2016. In Wales appliances are exempted by regulations made by Welsh Ministers.

Further information on the requirements of the Clean Air Act can be found here:
<https://www.gov.uk/smoke-control-area-rules>

Your local authority is responsible for implementing the Clean Air Act 1993 including designation and supervision of smoke control areas and you can contact them for details of Clean Air Act requirements.

The Westfire WF UNIQ36 and WF UNIQ37 SE (Smoke Exemption) stoves have been recommended as suitable for use in smoke control areas when burning wood logs. The appliances have been fitted with a modification to fix the air controls at 40% open for the WF UNIQ36 / WF UNIQ37 model in their minimum position.

Only specific SE models are suitable for smoke control areas and alterations should not be attempted. Westfire smoke control stoves should not be burnt with the door left open.

The refuelling procedure: Allow the newly charged fuel to burn with the secondary air control set at maximum for up to 3 to 4 minutes. After this period, with flames from the logs fully established, close the secondary air supply to the low output setting. When operating at high output (secondary air set fully open) the new refuel charge does not require any boost air to establish combustion.

REFUELLING WHEN BURNING WOOD

BURNING WOOD IN A SMOKE CONTROL AREA

To refuel your stove in the cleanest way only refuel your stove when flames have died down and you have glowing embers. Before refuelling, open air controls/sliders fully up. Unlatch the door to equalise pressure with the room. Open door gently, add one piece of wood and close the door. Once the flames from the logs are fully established move air control to nominal position. The stove is only suitable for intermittent use only: do not run overnight or for long periods unattended.

Experience will determine the settings that produce best results. Use a flue thermostat to check that the stove is not overheating. Flue thermostats should be placed directly above collar of the stove on a non insulated section of the pipe (efficient operating temperature range is between 200°C and 400°C).

Stove	Log length and weight
WF UNIQ36 / WF UNIQ37	3 pieces approx. 22 cm, 2.1 kg

SE MODELS (Smoke Exemption modification)

Smoke exempt models are factory fitted with an air stop on the air control slider.

Refuelling on a low fire bed

If there is insufficient burning material in the fire bed to light a new fuel charge, excessive smoke emission can occur. Refuelling must be carried out on a sufficient quantity of glowing embers and ash that the new fuel charge will ignite. If there are too few embers in the fire bed, add suitable kindling to prevent excessive smoke.

Operation with door left open

Operation with the door open can cause excess smoke. The appliance must not be operated with the appliance door left open except as directed in the instructions.

Dampers left open

Operation with the air controls or appliance dampers open can cause excess smoke. The appliance must not be operated with air controls, appliance dampers or door left open except as directed in the instructions.

Fuel overloading

The maximum amount of fuel specified in this manual should not be exceeded. Overloading can cause excess smoke.

Annual service

The inside of the stove should be serviced / cleaned once a year. To clean the inside, remove all ash, soot and tar residue from the combustion chamber. Remove insulated chamber panels and baffle to clean, as dirt and soot will collect behind it. Insulated panels may crack if hit too hard by a piece of firewood. This has no effect on the function of the stove, but this is not the case with the smoke plate. The insulated panels will only need to be replaced once they become very worn and are no longer whole, or if they crack in several places. Check that glass is correctly positioned and replace stove door rope cord in the door.

The stove, the flue pipe connection and the chimney should be checked regularly by a qualified engineer. The chimney should also be checked for blockages before relighting the stove, if it has not been used for an extended period of time.

The paint / lacquer may wear thin in exposed places due to overheating. This, and other lacquer damage, may be repaired using a Westfire Senotherm paint / lacquer spray available from your Westfire dealer. Ash must be stored in a non-combustible container and must not be mixed with other combustible waste.

TROUBLE SHOOTING**1. Fire will not burn - check the following:**

- a) that the air inlet is not obstructed in any way
- b) that chimneys and flueways are clear
- c) that a suitable fuel is being used
- d) that there is an adequate air supply in the room
- e) that an extractor fan is not fitted in the same room as the stove

2. Fire blazing out of control - check the following:

- a) that the doors are tightly closed
- b) that the air control is turned down to the minimum setting
- c) that the air inlet damper is closed and that it is not prevented from closing due to a piece of ash
- d) that a suitable fuel is being used
- e) that the door seals are in good condition
- f) that the chimney draft may be too strong
- g) the ash pan seal and
- h) remove ash from below the ash pan, if it prevents the ash pan to be placed correctly

3. Soot forms on the window - check the following:

- a) that the firewood is not too wet
- b) if the intake of secondary air is insufficient
- c) if the fire is not hot enough

4. The stove fails to heat fully - check the following:

- a) that the firewood is not too wet
- b) if the intake of secondary air is insufficient

5. Smoke or odour - check the following:

- a) if the chimney draft is weak
- b) if there are blockages in the flue pipe/chimney
- c) the height of the chimney in relation to the surroundings

6. Soot in the chimney - check the following:

- a) that the firewood is not too wet
- b) if the intake of secondary air is insufficient

Chimney fires

If the chimney is thoroughly and regularly swept, chimney fires should not occur. However, if a chimney fire does occur, turn the air control setting to the minimum and tightly close the doors of the stove. This should cause the chimney fire to go out and in this case the control should be kept at the minimum setting until the fire in the stove has gone out. If the chimney fire does not go out when the above action is taken then the fire brigade should be called immediately.

After a chimney fire the chimney should be carefully examined for any damage. Expert advice should be sought if necessary.

Permanent air vent

The stove requires a permanent and adequate air supply in order for it to operate safely and efficiently.

In accordance with current Building Regulations, the installer may have fitted a permanent air supply vent into the room, in which the stove is installed, to provide combustion air. This air vent should not under any circumstances be shut off or sealed.

WARNING NOTE

Properly installed, operated and maintained, this stove will not emit fumes into the dwelling. Occasional fumes from de-ashing and refuelling may occur. However, persistent fume emission is potentially dangerous and must not be tolerated.

If fume emission does persist the following immediate action should be taken:

- a) Open doors and windows to ventilate the room
- b) Let the fire burn out and safely dispose fuel from the appliance
- c) Check for flue or chimney blockage and clean if required
- d) Do not attempt to relight the fire until the cause of the fume emission has been identified and corrected.
If necessary seek expert advice.

The most common cause of fume emission is flueway or chimney blockage. For your own safety these must be kept clean at all times.

IMPORTANT NOTES**General**

Before lighting the stove check with the installer that the installation works, and that the commissioning checks described in the installation instructions have been carried out correctly. Also check that the chimney has been swept clean, is sound and free from any obstructions.

As part of the stoves' commissioning and handover, the installer should have shown you how to operate the stove correctly.

Use of fireguard

In situations where children, aged and/or infirm persons are present, a fireguard must be used to prevent accidental contact with the stove, both when the stove is in use and not in use. The fireguard should be manufactured in accordance with BS EN 8423: 2002.

Chimney cleaning

The chimney should be swept at least twice a year for wood and other approved fuels. It is important that the flue connection and chimney are swept prior to lighting up after a prolonged shutdown period.

If the stove is fitted inside an open fireplace, then the chimney should be swept one month after installation to clear any soot falls which may have occurred due to the difference in combustion between the stove and the open fireplace.

In situations where it is not possible to sweep through the stove, the installer will have provided alternative means such as a soot door. After sweeping the chimney, the stove flue outlet and the flue pipe connecting the stove to the chimney, must be cleaned with a flue brush.

RECYCLING AND DISPOSAL OF WASTE

Contact your local authorities for the responsible recycling and disposal of waste.

GUARANTEE

Your new stove is covered by a five year guarantee against manufacturing defects. Your receipt documents the date of purchase. The guarantee does not cover damage caused by faulty operation such as overheating, incorrect installation of the stove, or damage which occurs as a result of external physical force.

The guarantee does not cover damage to replaceable parts, transport costs associated with repairs under warranty, or the installation/dismantling of the stove in connection with repairs under warranty.

Warning!

Any unauthorised modification of the appliance is forbidden.

Only replacement parts recommended by Westfire should be used for repairs.

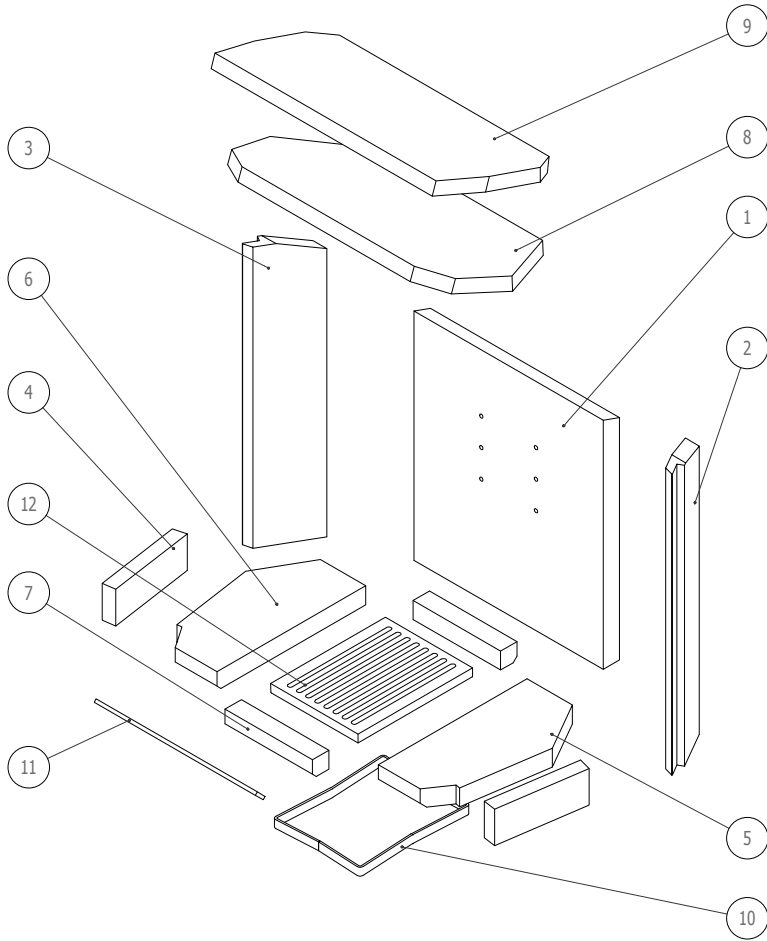

Number	Code	Description	
1	W93700-02-03-99-00	Rear base brick	
2	W93700-02-24-99-00	Right side rear brick	Part brick set
3		Left side rear brick	
4		Front side bricks x 2	
5	W93700-02-22-99-00	Right base brick	Part brick set
6		Left base brick	
7		Front and rear base brick	
8	W93700-02-04-99-00	Lower baffle brick	
9	W93700-02-05-99-00	Upper baffle brick	
10	W92300-05-07-00-00	Grate support	
11	W93700-04-02-00-00	Log retainer	
12		Cast iron grate	

VERMICULITE FIRE BRICK INSTALLATION SEQUENCE – WESTFIRE WF UNIQ36 / WF UNIQ36

1

Use previous page (page 20) along with this guide, as the guide will refer to the numbers.

Open stove door.

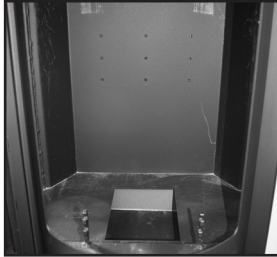
**2**

Place the upper baffle (9) leaving a 5 cm gap at the rear of the stove. Hold baffle with one hand and continue to step 3.

**3**

Place rear base brick (1). Place rear side bricks (2 and 3) and ensure they fit behind location lugs at the top of the side windows.

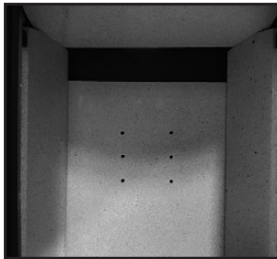
**4**

Ensure that the upper baffle (9) is resting on top of the rear side bricks.

**5**

Add front side bricks (4) into position and place them into the groove at the front edge of the stove.

**6**

Fit the right/left base bricks (5 and 6) and place grate support (10) in the central position.

**7**

Place front and rear base brick (7). Front brick has a chamfer which faces towards door glass.

**8**

Fit cast iron grate (12).

**9**

To fit the lower baffle brick (8), lift it into position over baffle supports (left and right) at the front. The baffle must rest on top of the rear base brick (1).

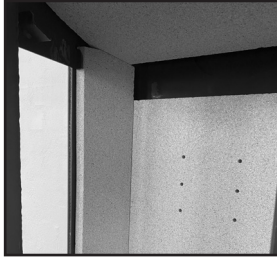
**10**

Baffle in position resting on supports.

Finally, fit log retaining bar (11).

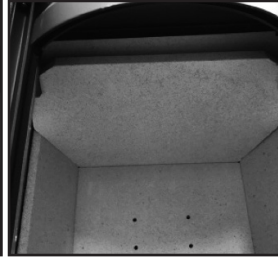

D: INSTALLATIONS- UND GEBRAUCHSANWEISUNG

WESTFIRE WF36 · WESTFIRE WF36 SOCKEL · WESTFIRE WF36 WANDHÄNGEND WESTFIRE WF37 · WESTFIRE WF37 SOCKEL · WESTFIRE WF37 WANDHÄNGEND

Diese Anweisung bezieht sich auf nachfolgend genannte Modelle, die gemäß den Vorschriften der Norm CE/EN 13240 geprüft wurden.

Wir beglückwünschen Sie zum Erwerb Ihres neuen Westfire Kaminofens. Damit Sie viel Freude daran haben, bitten wir Sie, diese Gebrauchsanweisung sorgfältig durchzulesen, denn so lassen sich Probleme vermeiden.

Wir machen darauf aufmerksam, dass bei der Installation alle einschlägigen Verordnungen und Normvorschriften einzuhalten sind.

Wenn Sie sich bezüglich Aufstellung/Anschluss und Betrieb der Modelle WF36 und der Modelle WF37 eingehender informieren möchten, verweisen wir auf das Faltblatt „Brandstättenverordnung“, das Sie bei Ihrem Fachhändler oder bei dem für Sie zuständigen Schornsteinfegermeister anfordern können. Dort können Sie sich auch über das ordnungsgemäße Befeuern informieren.

AUFSTELL- UND ANSCHLUSSANLEITUNG

Bei Aufstellung/Anschluss Ihres Kaminofens sind Gesetze und Bestimmungen einzuhalten, die in den örtlichen Bauvorschriften nachzulesen sind. Diese besagen, dass bei geschlossenen Feuerstellen Fußböden aus brennbarem Material bis mindestens 30 cm vor der Feuerungsöffnung und mindestens 15 cm zu jeder Seite abgedeckt sein müssen. Die schützende Unterlage muss aus nicht brennbarem Material wie z. B. Stahl- oder Glasplatten, Klinkern oder Kunstschieferplatten bestehen.

Der Fußboden muss dort, wo der Kaminofen stehen soll, ausreichend tragfähig sein.

Der Abstand zu brennbaren Materialien gem. EN 13240 geht aus dem Schild auf der Ofenrückseite hervor. Bei nicht brennbaren Wänden gibt es keine Vorschriften, jedoch empfehlen wir wegen der bequemeren Reinigung mindestens 10 cm hinter dem Ofen frei zu lassen.

Abstand zu brennbare Materialien	Hinten (cm)	Seitlich (cm)	Möbeln, vorn (cm)
WF36 / WF36 Sockel / WF36 Wandhängend	17,5 cm	45 cm	115 cm
WF37 / WF37 Sockel / WF37 Wandhängend	10 cm	60 cm	82,5 cm

Weil Verbrennung Luft erfordert, ist für eine ausreichende, nicht blockierbare Frischluftzufuhr in den Raum zu sorgen, wo der Kaminofen steht. Dabei kann es sich um ein offenes, ausreichend dimensioniertes Belüftungsventil oder ein am Ofen angeschlossenes Frischluftsystem handeln.

Alle Kaminöfen von Westfire sind mit einer Rauchumlenkplatte ausgestattet, sodass der Weg, den der Rauch nimmt, möglichst lang ist.

ANSCHLUSS AN SCHORNSTEIN

Der Schornstein muss einen Durchmesser von mindestens 15 cm aufweisen, was einer Öffnung von 175 cm entspricht.

Er muss zudem eine Höhe haben, die ausreichend Zug gewährleistet und dafür sorgt, dass es zu keiner Rauchbelästigung in unmittelbarer Nähe kommt. Schließlich muss er mit einer leicht zugänglichen Reinigungsklappe versehen sein.

Modelle WF36 / WF37. Sie sind nach den europäischen Normvorschriften (EN 13240) zugelassen.

Die Nennwärmeleistung beträgt 7,2 kW.

WF36 / WF37: Erprobungsgewicht von 90 kg.

WF36 mit sockel / WF37 mit sockel: Erprobungsgewicht von 95 kg.

Min. Schornsteinzug (Prüfwert): 12 Pa. Max. Schornsteinzug: 25 Pa.

Abgasmassen sturm: 7,0 g/s

Rauchgastemperatur: 303°

Förderdruck bei NW: 0,10 Mbar

CO Emission (Bez. 13% O₂): 0,062%

Die Modelle verfügen über eine Rohranschlussmöglichkeit oben und an der Rückseite.

Das Rauchrohr ist mit einer Regulierklappe erhältlich, die es ermöglicht, den Schornsteinzug an Tagen mit starkem Wind zu regulieren. Sie darf sich nicht vollständig schließen lassen, d. h., der freie Durchgang muss mind. 20 cm betragen.

Eine Verringerung des Schornsteinzugs kann auch auf andere Weise herbeigeführt werden, etwa durch Luftzufuhr im Schornsteinbereich.

Die Modelle WF36 / WF37 lassen sich auch an Schornsteine anschließen, an die andere Heizquellen angeschlossen sind. Da mit Gas betriebene Heizquellen einen eigenen Schornstein benötigen, dürfen hier keine anderen Heizquellen angeschlossen werden.

BEDIENUNGSANLEITUNG

Da der hitzebeständige Lack beim ersten Anheizen des Kaminofens aushärtet, können sich Gerüche und Rauch bilden. Aus diesem Grund ist für gute Belüftung zu sorgen.

Bei den ersten Befuerungen sollte die Ofentür etwas offen stehen und erst nach dem Erkalten des Ofens geschlossen werden, damit die Dichtungsschnur nicht „festklebt“ und sich anschließend ablöst.

Nach dem Aushärten des hitzebeständigen Lacks **muss die Ofentür geschlossen bleiben**, um ein Entweichen des Rauchgases zu vermeiden. Sie darf also nur zum Anheizen, Einfüllen von Brennholz und Entfernen von Verbrennungsresten geöffnet werden.

Beim Anheizen wird das Zuluftsystem durch Herausziehen der Regulierstange nach rechts und Öffnen des Lufterlasses für die Anzündphase geöffnet.

Zum Entzünden eignen sich Kaminanzünder gut, während Brennspiritus, Benzin oder andere feuergefährlichen Flüssigkeiten unter keinen Umständen verwendet werden dürfen! Legen Sie einige kleinere Holzstücke über Kreuz in den Ofen. Die Kaminanzünder werden oben auf das Holz gelegt.

Wenn alles gut brennt, werden 3 weitere Holzstücke von ca. 22 cm Länge (Gewicht ca. 2,1 kg) aufgelegt. Nur soviel Holz auflegen, dass es maximal bis zur Unterkante der Öffnungen der Tertiärluftzufuhr reicht.

Nach ca. 3 Minuten wird der Lufterlass für die Anzündphase geschlossen und nach weiteren ca. 3 Minuten wird die Regulierstange der Sekundärluftzufuhr zu etwa 38% eingeschoben. Nach jeweils 1 Stunde ist bei Nennwärmeleistung Brennholz nachzulegen.

Die Modelle WF36 / WF37, die häufiges Nachlegen erfordern, sind nicht für Dauerbetrieb (rund um die Uhr) ausgelegt.

Alle Modelle sind mit einem Regler für Sekundärluft ausgestattet, mit dem sich die Zufuhr von Sauerstoff bei kontinuierlicher Verbrennung einstellen lässt. Da alle Teile des Kaminofens bei Betrieb heiß werden, muss man entsprechend **umsicht** walten lassen. Regulierklappe und Griff dürfen nur mit Handschuhen berührt werden!

	Sekundärluft
WF36 / WF36 Sockel / WF36 Wandhängend	Zu 62% geöffnet
WF37 / WF37 Sockel / WF37 Wandhängend	Zu 62% geöffnet

Verhalten bei einem Schornsteinbrand Luftklappe und Tür schließen, dann sofort die Notruf-Nr. 112 oder die örtliche Feuerwehr anrufen.

GRUNDEINSTELLUNG DER REGULIERKLAPPEN BEI BETRIEB

Bezüglich der Einstellung der Sekundärluft muss man eigene Erfahrungen sammeln, da Schornsteinbauweise und -höhe ebenso eine Rolle spielen wie Qualität des Brennmaterials, Witterungsbedingungen usw. Man kann sich aber durch Augenschein überzeugen, ob die Verbrennung korrekt erfolgt. Bildet sich im Kaminofen ein harter, glänzender Ruß-belag, weist das auf eine unvollständige Verbrennung hin. In diesem Fall muss mehr Sekundärluft zugeführt werden.

Vor dem Anzünden sind die Zugverhältnisse zu überprüfen. Dies kann mithilfe eines zusammengeknüllten Stückes Zeitungspapier erfolgen, das in die Brennkammer gelegt und angezündet wird. Zieht der Rauch gut durch den Schornstein ab, ist alles in Ordnung.

BRENNHOLZ

Verwenden Sie niemals mit Giftstoffen belastetes Holz (Spanplatten, gestrichenes oder imprägniertes Holz), sondern stets gut durchgetrocknete Holzscheite. Der Trocknungsgrad des Holzes spielt eine große Rolle, denn feuchtes Holz wärmt nicht nur schlecht, sondern führt auch zu Versottung.

Da frisch gefällte Bäume 60-70% Wasser enthalten, eignet sich Holz hiervon nicht zum Heizen.

Es ist davon auszugehen, dass Holzscheite von frisch gefällten Bäumen 2 Jahre lang unter einem Halbdach 2 Jahre lagern müssen, bevor sie verheizt werden können.

WARTUNG UND PFLEGE

Der Aschenkasten sollte regelmäßig entleert werden. Eine Reinigung sollte nur bei erkaltetem Ofen vorgenommen werden. Die Außenflächen des Ofens werden mit einem trockenen Lappen abgewischt. Einmal im Jahr sollte der Ofen auch innen gründlich sauber gemacht werden. Hierzu werden Asche und ggf. Ruß und Teerreste aus dem Feuerraum entfernt. Die Rauchmulenplatte wird herausgenommen, da sich rückseitig Schmutz und Ruß ablagern. Da die Türdichtungen nach längerer Betriebszeit undicht werden können, sind sie zu überprüfen.

Wurde der Ofen längere Zeit nicht benutzt, ist er vor Inbetriebnahme auf guten Zug zu überprüfen. Ferner sollten Ofen, Rauchgasrohr und Schornstein regelmäßig durch einen Fachmann inspiziert werden.

Durch Überhitzung kann es an bestimmten Stellen zu Lackschäden kommen. Schäden dieser oder anderer Art lassen sich mit Senotherm-Lack aus der Spraydose beheben, der im Fachhandel erhältlich ist.

Behälter für Asche müssen aus nicht brennbarem Material bestehen, und Asche darf nicht mit anderem, brennbarem Abfall in Berührung kommen.

Der Feuerraum ist mit Platten der Fa. Vermiculite ausgekleidet. Da sich diese Platten mit der Zeit abnutzen, müssen sie ausgetauscht werden, was im Übrigen auch für die Rauchmulenplatte gilt.

Wenn man ein Holzstück zu heftig in den Ofen wirft, kann es passieren, dass eine Vermiculite-Platte einen Riss bekommt. Das wirkt sich jedoch nicht auf die Verbrennung aus, sofern die Rauchmulenplatte nicht beteiligt ist. Offensichtlich stark verschlissene Platten müssen ausgetauscht werden. Dies gilt auch für Platten mit mehreren Rissen.

Bei Überhitzung des Kaminofens müssen Luftklappe und Tür geschlossen werden.

BETRIEBSSTÖRUNGEN

Wenn die Glasscheibe verrußt, liegt das vermutlich an feuchtem Holz oder daran, dass das Feuer zu wenig Sekundärluft bekommen hat.

Brennt das Holz zu schnell ab, kann das daran liegen, dass der Schornsteinzug zu stark oder die Tür undicht ist. Gibt der Ofen zu wenig Wärme ab, kann die Verwendung von nassem Holz die Ursache sein.

Rauch oder Geruchsbelästigung kann auf schlechten Schornsteinzug zurückzuführen sein. Prüfen Sie, ob Rauchrohr und Schornstein verstopft sind und die Schornsteinhöhe den örtlichen Verhältnissen angemessen ist.

Eine Versottung des Schornsteins kann durch Heizen mit feuchtem Holz oder zu geringe Zufuhr von Sekundärluft beim normalen Betrieb entstehen.

RECYCLING UND ENTSORGUNG VON ABFÄLLEN

Wenden Sie sich hinsichtlich des verantwortungsvollen Recyclings und der verantwortungsvollen Entsorgung von Abfällen an Ihre örtlichen Behörden.

GARANTIE

Auf den neuen Kaminofen werden 5 Jahre Garantie auf Fabrikationsfehler gewährt. Ihre Rechnung gilt als Nachweis für das Datum des Kaufs. Die Garantie erstreckt sich nicht auf Schäden, die sich aus Überhitzung durch falsche Bedienung, nicht sachgemäßen Anschluss oder äußere Einwirkungen ergeben. Ausgenommen sind ferner Verschleißteile sowie Kosten für Transport oder Auf-/Abbauarbeiten im Zuge von Garantie-Reparaturen.

Die Garantie erlischt bei unbefugten technischen Änderungen am Ofen.

Bei Reparaturen sind ausschließlich von der Fa. Westfire empfohlene Ersatzteile zu verwenden.

FR: NOTICE D'INSTALLATION ET D'UTILISATION

WESTFIRE WF36 · WESTFIRE WF36 SOCLE · WESTFIRE WF36 MURAL

WESTFIRE WF37 · WESTFIRE WF37 SOCLE · WESTFIRE WF37 MURAL

Nous vous félicitons pour l'achat de votre nouveau poêle fabriqué par Westfire. Pour en profiter pleinement et vous éviter toute difficulté, nous vous invitons à lire attentivement cette notice. Nous attirons votre attention sur « l'obligation de respecter tous les règlements locaux, dont ceux qui se rapportent aux normes nationales et européennes, lors de l'installation du poêle ». Pour plus d'informations sur l'installation et l'utilisation de la cheminée ou du poêle, vous pouvez consulter la brochure sur la réglementation d'urbanisme dans le pays où les modèles WF36 / WF37 sont homologués, et la brochure sur l'utilisation correcte du bois de chauffe, toutes deux disponibles chez votre revendeur de poêle ou chez votre ramoneur.

NOTICE D'INSTALLATION ET UTILISATION

L'installation de votre poêle est soumise à certaines lois et dispositions de la réglementation d'urbanisme qui doivent être respectées. Pour plus de détails, nous vous invitons à consulter la réglementation d'urbanisme. Celle-ci mentionne que pour les foyers fermés, les sols inflammables doivent être protégés sur une surface d'au moins 30 cm devant l'ouverture du foyer, et d'au moins 15 cm sur les côtés. La protection doit être constituée d'un matériau non inflammable comme une plaque en acier ou en verre, des carrelages ou une plaque en ardoise synthétique.

Les sols sur lesquels sont installés les poêles doivent être d'une portée suffisante pour supporter le poids du poêle. La distance entre le poêle et le matériau inflammable est indiquée sur l'écriteau EN 13240 situé derrière le poêle. Pour les murs non inflammables, aucun règlement ne spécifie la distance autorisée, mais nous recommandons un espace de 10 cm derrière le poêle pour pouvoir le nettoyer.

	Arrière (cm)	Côté (cm)	Distance avec les meubles placés devant (cm)
WF36 / WF36 Socle / WF36 Mural	17,5 cm	45 cm	115 cm
WF37 / WF37 Socle / WF37 Mural	10 cm	60 cm	82,5 cm

La combustion demande de l'air et il est donc nécessaire d'avoir un apport d'air frais suffisant dans la pièce où le poêle est installé. Les arrivées d'air doivent être placées de manière à ne pas être bloquées. Il peut s'agir d'un clapet (celui-ci doit rester ouvert et avoir une capacité suffisante lorsque le poêle est allumé), ou un système d'air frais raccordé au poêle.

Tous les poêles de Westfire sont équipés d'un inverseur de fumées qui assure un transport des fumées suffisamment long.

RACCORD AVEC LA CHEMINÉE

Le conduit de cheminée utilisé doit toujours avoir un diamètre d'au moins 15 cm, correspondant à une ouverture de 175 cm². La cheminée doit être suffisamment longue pour que le tirage se fasse correctement et que la fumée ne gêne pas l'entourage ; en outre, la cheminée doit être équipée d'un volet de nettoyage facilement accessible.

Les modèles WF36 et WF37 satisfont à la norme européenne (EN 13240).

La puissance thermique nominale est de 7,2 kW.

Le WF36 et WF37 a un poids à l'essai de 90 kg.

WF36 socle / WF37 socle : a un poids à l'essai de 95 kg.

Tirage minimum : le poêle a été testé avec un tirage de 12 Pa. Le tirage max. est de 25 Pa.

Le débit des gaz de combustion est de 7,0 g/sec.

La température des gaz de combustion est mesurée à 303°.

Les modèles WF36 et WF37 ont à la fois des sorties au-dessus et à l'arrière.

Les cheminées doivent être équipées d'une trappe de régulation placée dans le conduit de fumée, de manière à réguler le tirage de la cheminée les jours de grand vent. La trappe ne doit pas se fermer complètement mais doit avoir une surface libre d'au moins 20 cm² sur la surface d'ouverture totale du conduit. Il est également possible d'avoir d'autres types de limiteurs de tirage, par exemple en laissant entrer l'air dans la cheminée sans passer par le poêle.

Les modèles WF36 et WF37 peuvent être raccordés au conduit de cheminée même lorsque d'autres systèmes y sont aussi raccordés.

Les systèmes au gaz doivent toujours avoir leur propre conduit et aucun autre système ne doit s'y raccorder.

CONSEILS D'UTILISATION

La première fois que vous faites du feu dans votre poêle, le revêtement réfractaire se solidifie et provoque un dégagement d'odeur et de fumée. Assurez-vous alors que la pièce est bien aérée.

Vous devez également garder la porte légèrement ouverte les deux premières fois où vous allumez votre poêle lorsque celui-ci est froid, pour éviter que la corde d'étanchéité ne colle au poêle et ne se détache. Une fois que le revêtement réfractaire est solidifié, la porte doit rester fermée sauf au moment où vous allumez le poêle, lorsque vous rajoutez du combustible ou que vous enlevez les cendres, pour empêcher que les gaz de combustion ne s'échappent.

La meilleure façon d'allumer le poêle est d'utiliser des briquettes d'allumage. N'utilisez jamais d'alcool, d'essence ou d'autres liquides inflammables pour allumer votre poêle!

Placez des petites morceaux de bois en travers au-dessous des briquettes d'allumage.

Avant d'allumer votre poêle, vous devez ouvrir le système d'aération en tirant le levier de régulation d'air complètement vers la droite, et ouvrir le dispositif d'allumage.

La meilleure façon d'allumer le poêle est d'utiliser des briquettes d'allumage. N'utilisez jamais d'alcool, d'essence ou d'autres liquides inflammables pour allumer votre poêle ! Placez de petits morceaux de bois en travers du poêle, et posez des briquettes d'allumage par-dessus.

Une fois que le feu a bien pris, placez trois morceaux de bois de 22 cm environ pesant en tout environ 2,1 kg.

La hauteur de remplissage ne doit pas dépasser le bas des trous de ventilation tertiaire.

Après 3 minutes environ, fermez le dispositif d'allumage puis, après 3 minutes encore, fermez le levier de régulation secondaire de 38% environ. Le rechargement de combustible se fait une fois par heure à puissance nominale.

Le poêle WF36 / WF37 est prévu pour fonctionner par intermittence (le bois doit être rajouté souvent et le poêle n'est pas conçu pour être chauffé en continu).

Le poêle WF36 / WF37 est équipé d'un clapet de régulation pour l'air secondaire qui doit assurer l'apport en air comburant.

Lorsque le poêle est allumé, toutes les surfaces chauffent et il faut alors faire preuve de prudence. Pour manipuler la trappe ou la poignée, il est nécessaire d'utiliser un gant.

Au cas où la cheminée est en feu: Fermez la trappe d'aération et la porte puis composez le 112 ou le numéro des pompiers.

POSITIONS DE RÉGLAGE DES TRAPPES DURANT L'UTILISATION:

Il est nécessaire de se familiariser avec le réglage de l'air secondaire dans la mesure où la qualité de la cheminée, sa hauteur et la qualité du combustible utilisé tout comme les conditions extérieures jouent un rôle important ; mais on peut également voir si la combustion se déroule correctement. Si votre poêle se recouvre intérieurement d'une suie dure et brillante, c'est le signe que la combustion est insatisfaisante. Dans ce cas, un apport d'air secondaire est nécessaire.

	Air secondaire
WF36 / WF36 Socle / WF36 Mural	Ouverture à 62%
WF37 / WF37 Socle / WF37 Mural	Ouverture à 62%

Il est important de contrôler les conditions de tirage avant d'allumer le poêle ; il suffit pour cela de chiffonner un morceau de papier journal, de le placer dans la chambre à combustion et de l'allumer. Si la fumée passe bien à travers la cheminée, le tirage est satisfaisant.

COMBUSTIBLE

N'utilisez jamais de bois toxique comme des planches d'aggloméré, du bois peint ou traité. Utilisez toujours du bois sec. Le niveau de sécheresse du bois joue un rôle capital car lorsque le bois est humide, la combustion coûte plus cher et il y a formation de bistre. Le bois fraîchement coupé contient entre 60 et 70% d'eau, ce qui le rend absolument impropre comme combustible. Il doit d'abord être entreposé et mis à sécher au vent sous un auvent pendant deux ans avant de pouvoir servir comme bois de chauffe.

ENTRETIEN

La cendre doit être enlevée à intervalles réguliers.

Le poêle ne doit être nettoyé que lorsqu'il est froid. Il doit être essuyé extérieurement avec un chiffon sec.

L'intérieur du poêle doit être nettoyé une fois par an. Pour cela, il faut retirer les cendres et les restes éventuels de suie et de goudron de la chambre à combustion. L'inverseur de fumées doit être retiré car les saletés et la suie ont tendance à s'accumuler derrière. Les joints de la porte finissent par s'user avec le temps et ils doivent être vérifiés. Le poêle, le raccord des gaz de combustion et la cheminée doivent être examinés régulièrement par un technicien qualifié. Après une longue période sans utilisation, il faut vérifier que la cheminée est libre de toute obstruction avant d'allumer le poêle à nouveau.

Aux endroits exposés, le revêtement du poêle peut s'user à cause de la surchauffe. Cette usure, de même que les autres dommages dans le revêtement, peut être réparée en utilisant une peinture Senotherm spéciale en spray disponible chez tous les revendeurs de poêles.

La chambre à combustion est recouverte de plaques Vermiculite. Avec le temps, ces plaques s'usent et doivent être remplacées. Cela est également le cas de l'inverseur de fumées. Il peut arriver que l'une des plaques Vermiculite se fende après avoir été heurtée trop violemment par un morceau de bois. Cela n'a pas d'incidence sur la combustion (ce qui n'est pas le cas de l'inverseur de fumées). Lorsque les plaques Vermiculite sont si usées qu'elles ne sont plus entières, il est temps de les remplacer. C'est également le cas lorsque les plaques sont fendues à plusieurs endroits.

En cas de surchauffe du poêle, la trappe d'aération et la porte doivent être fermées.

EN CAS DE DYSFONCTIONNEMENT

Lorsque la vitre se recouvre de suie, cela signifie probablement que le bois est humide ou que le foyer ne reçoit pas suffisamment d'air secondaire.

Si le bois brûle trop vite, cela peut être dû au fait que la cheminée tire trop fortement ou qu'il y a une fuite dans la porte.

Lorsque le poêle ne chauffe pas suffisamment, il se peut que le bois de chauffe utilisé soit humide.

Les problèmes de fumée ou d'odeur peuvent être dus à un mauvais tirage de la cheminée. Vérifiez que le conduit de fumée et la cheminée ne sont pas obstrués, et vérifiez la hauteur du conduit de cheminée par rapport aux conditions extérieures. La présence de suie dans le conduit de cheminée peut s'expliquer par l'utilisation d'un bois humide, ou par un manque d'air secondaire lors de la combustion.

RECYCLAGE ET ÉLIMINATION DES DÉCHETS

Contactez les autorités locales pour que le recyclage et l'élimination des déchets soient effectués de manière responsable.

GARANTIE

Votre nouveau poêle est garanti cinq ans contre tout défaut de fabrication. **Votre facture** sert à documenter la date de l'achat. **La garantie ne couvre pas** les dégâts survenus suite à une erreur de manipulation, notamment la surchauffe, un raccord défectueux ou des dommages survenus pour des causes physiques externes.

La garantie ne couvre pas les dommages sur des pièces qui peuvent être changées, ni les frais de transport suite à des réparations sous garantie, ni le montage/démontage des réparations sous garantie.

Avertissement: il est interdit de procéder à des modifications non autorisées de ce système. En cas de réparation, utilisez uniquement des pièces détachées recommandées par Westfire.

INSTALLATIEHANDLEIDING EN GEBRUIKSAANWIJZING

WESTFIRE WF36 · WESTFIRE WF36 SOKKEL · WESTFIRE WF36 WANDGEMONTEERD
WESTFIRE WF37 · WESTFIRE WF37 SOKKEL · WESTFIRE WF37 WANDGEMONTEERD

Hartelijk gefeliciteerd met uw nieuwe houtkachel van Westfire. Om zoveel mogelijk plezier van uw nieuwe houtkachel te hebben en om problemen te voorkomen, verzoeken we u deze instructies te lezen. We wijzen u erop dat u zich bij de installatie van de warmtebron aan alle plaatselijke verordeningen moet houden, inclusief de verordeningen die naar nationale en Europese normen verwijzen. Als u meer informatie wilt hebben over het installeren en stoken met kachels of houthaarden, kunnen we u verwijzen naar de brochures "Bouwreglement" in het desbetreffende land waarin WF36 en WF37 zijn goedgekeurd, en "Correct stoken", die beide worden uitgegeven door de Centrale Directie Bouwzaken en die verkrijgbaar zijn bij uw houtkacheldealer of schoorsteenveger.

PLAATSINGSHANDLEIDING /INSTALLEREN

Bij het installeren van uw houthaard dient u zich te houden aan een aantal wetten en bepalingen in het Bouwreglement. Deze bepalingen staan in het Bouwreglement. Volgens dit reglement moeten brandbare vloeren bij gesloten vuurplaatsen minstens 30 cm voor de stookopening en minstens 15 cm naar elke kant bedekt zijn. De onderlaag moet van onbrandbaar materiaal zijn, bijvoorbeeld een staalplaat, een glasplaat, tegels of een natuurstenenplaat.

De vloeren waarop de houtkachels geplaatst gaan worden, moeten voldoende draagvermogen hebben.

	Bag (cm)	Siden (cm)	Afstand tot meubilair voorkant (cm)
WF36 / WF36 Sokkel / WF36 Wandgemonteerd	17,5 cm	45 cm	115 cm
WF37 / WF37 Sokkel / WF37 Wandgemonteerd	10 cm	60 cm	82,5 cm

De afstanden tot brandbaar materiaal zoals aangegeven op het EN 13240-plaatje achter op de houthaard. Er zijn geen regels voor de afstand tot onbrandbare wanden, maar in verband met het reinigen adviseren we 10 cm achter de haard.

De verbranding vraagt om lucht en Achterkant (cm) en Zijkant (cm) moet verse lucht zijn naar de kamer waar de kachel staat. Het toevoer kanaal voor verse lucht moet op een plaats zitten waar het niet geblokkeerd kan worden. Dat kan zijn in de vorm van een ventiel (het ventiel moet open staan en over voldoende capaciteit beschikken als de haard brandt) of een verseluchtsysteem dat met de kachel is verbonden. Alle houtkachels van Westfire zijn voorzien van een rookkeerplaat, die ervoor zorgt dat de weg die de rook aflegt lang genoeg is.

SCHOORSTEENAANSLUITING

Er moet altijd gebruik worden gemaakt van een schoorsteen met een diameter van minimaal 15 cm, overeenkomend met een opening van 175 cm². De schoorsteen moet zo hoog zijn dat er voldoende afvoer mogelijk is en de rook niet hinderlijk is voor de omgeving. De schoorsteen moet ook een gemakkelijk toegankelijk reinigingsluik hebben.

WF36 en WF37 zijn goedgekeurd volgens de Europese norm (EN 13240).

Het nominale warmtevermogen is 7,2 kW.

WF36 en WF37 heeft een keuringsgewicht van 90 kg.

WF36 / WF37 met sokkel: heeft een keuringsgewicht van 95 kg.

Minimale rookafvoer: de kachel is gekeurd met een rookafvoer van 12 Pa. Max. rookafvoer 25 Pa.

De rookgasmassastroom is 7,0 g/sec.

De rookgastemperatuur is bemeaten op 303°.

WF37 hebben zowel een boven- als achteruitgang.

De schoorsteen kan worden voorzien van een regelklep in het rookkanaal van de haard, zodat de afvoer door de schoorsteen op dagen met hevige wind geregeld kan worden. De klep mag niet helemaal gesloten kunnen worden, maar moet een vrij oppervlak hebben van minstens 20 cm² van het totale openingsoppervlak van het

kanaal. Er kunnen ook andere vormen van afvoerbegrenzers worden toegepast, bijvoorbeeld door buiten de haard om lucht de schoorsteen binnen te laten.

WF36 / WF36 met sokkel en WF37 / WF37 met sokkel kunnen worden aangesloten op schoorstenen waarop ook andere warmtebronnen zijn aangesloten. Gasgestookte warmtebronnen moeten altijd hun eigen schoorsteen hebben, waarop geen andere warmtebronnen mogen zijn aangesloten.

BEDIENINGSHANDLEIDING

Als u de houtkachel voor het eerst aansteekt, zal de hittebestendige verf harden, waardoor er nogal wat stank en rook ontstaat. Zorg daarom voor een goede ventilatie.

De eerste paar keer dat u de haard aansteekt, moet u ook de deur een klein eindje open laten en hem pas weer sluiten als de haard koud is. Daarmee wordt voorkomen dat de afdichtingsstrip aan de haard vastkleeft en loslaat.

Wanneer de hittebestendige verf gehard is, **moet de deur gesloten blijven**, behalve tijdens het aansteken, het bijvullen van brandstof en het verwijderen van restmaterialen, om te voorkomen dat er rookgas ontsnapt.

Voordat u de haard aansteekt, moet u het luchtsysteem openen door de luchtstang helemaal naar rechts te trekken en de luchtinlaat te openen.

U kunt de haard het beste aansteken met een aanmaakblokje. Gebruik voor het aansteken nooit spiritus, benzine of andere brandgevaarlijke vloeistoffen! Leg een paar kleine stukken hout dwars in de haard en leg de aanmaakblokken boven op het hout.

Wanneer alles goed brandt, legt u er drie stukken hout van circa 22 cm met een totaalgewicht van circa 2,1 kg in. Er mag hoogstens worden bijgevoerd tot aan de onderkant van de tertiaire luchtgaten.

Na ongeveer 3 minuten sluit u de luchtinlaat en na circa 3 minuten sluit u de secundaire luchtstang ongeveer voor 38%. Bij een nominaal vermogen moet u telkens ongeveer 1 keer per uur brandstof bijvullen.

WF36 / WF37 met sokkel zijn berekend op verbranding met tussenpozen (er moet vaak hout worden toegevoegd en de haard is niet gemaakt voor continue verwarming gedurende 24 uur per dag).

WF36 / WF37 met sokkel zijn voorzien van een regelventiel voor secundaire lucht, waarmee voor zuurstof voor de verbranding kan worden gezorgd.

BASISINSTELLING VAN DE KLEPPEN TIJDENS DE WERKING:

	Secundaire lucht
WF36 / WF36 Sokkel / WF36 Wandgemonteerd	62% open
WF37 / WF37 Sokkel / WF37 Wandgemonteerd	62% open

Bij het stoken van de houtkachels zullen alle oppervlakken warm worden, en u moet de benodigde **voorzichtigheid** in acht nemen. Bij de bediening van de klep en de handgreep dient u handschoenen te gebruiken.

In geval van schoorsteenbrand: sluit de luchtklep en de deur, bel daarna 112 of de plaatselijke brandweer.

U moet zelf ervaring opdoen met de instelling van secundaire lucht, omdat bijvoorbeeld de kwaliteit en de hoogte van de schoorsteen, de brandstofkwaliteit en de weersomstandigheden een grote rol spelen, maar u kunt zien of de verbranding goed verloopt. Als uw kachel aan de binnenkant een harde, glanzende roetlaag krijgt, is dit een teken van een onvolledige verbranding. In dat geval moet er meer secundaire lucht worden toegevoegd.

Het is belangrijk om vóór het stoken de afvoersituatie te controleren. U kunt dit bijvoorbeeld doen door een stuk krantenpapier in elkaar te frommelen, dit in de verbrandingskamer te leggen en aan te steken. Als de rook mooi door de schoorsteen naar buiten gaat, is de afvoersituatie in orde.

BRANDSTOF

Gebruik nooit giftig hout zoals spaanplaat, geverfd of geïmpregneerd hout. Gebruik altijd droog hout. De mate van droogte van het hout speelt een buitengewoon grote rol, aangezien te nat hout de stookkosten verhoogt en er ook roetvorming kan ontstaan. Pas gehakt hout bevat 60-70% water, waardoor dit volkomen ongeschikt is om mee te stoken. U dient ervan uit te gaan dat pas gehakt hout twee jaar lang onder een halfpopen dak moet worden opgeslagen om door de wind te worden gedroogd, voordat het voor stoken geschikt is.

ONDERHOUD

De as moet regelmatig worden verwijderd. U mag de kachel alleen schoonmaken als hij koud is. Maak de buitenkant van de kachel schoon met een droge doek. Eén keer per jaar moet de binnenkant van de kachel worden gereinigd door as en eventueel roet en teerresten uit de verbrandingskamer te verwijderen. U dient de rookkeerplaat te verwijderen, omdat achter op de plaat vuil en roet zal ontstaan. De pakkingen in de deur zullen na langdurig gebruik slijten en moeten worden gecontroleerd.

U dient de haard, het rookgasverbindingstuk en de schoorsteen regelmatig na te laten kijken door een deskundige. Als u de kachel gedurende langere tijd niet gebruikt, **moet de schoorsteen** op blokkades worden gecontroleerd voordat u de kachel weer aan kunt steken.

Op kritieke plaatsen kan de lak slijten als gevolg van oververhitting. Net als andere lakschade kunt u dit herstellen met een speciale Senothermlak in een spuitbus, die in alle kachelzaken te koop is.

De verbrandingskamer is voorzien van Vermiculiteplaten. Deze platen zullen na verloop van tijd slijten en moeten dan vervangen worden. Hetzelfde geldt voor de rookkeerplaat. Als u een stuk hout te hard in de kachel gooit, kan dit tot gevolg hebben dat een Vermiculiteplaat scheurt. Voor de verbranding maakt dit niets uit (geldt niet voor de rookkeerplaat). Pas wanneer de Vermiculiteplaten zo versleten zijn dat ze niet meer heel zijn, moet u deze vervangen. Dit moet ook als er meerdere scheuren in de Vermiculiteplaten zitten.

Bij oververhitting van de houtkachel moeten de luchtklep en de deur gesloten zijn.

STORINGEN

Als het glas vol roet komt te zitten, is dit hoogstwaarschijnlijk het gevolg van nat hout, of het vuur krijgt te weinig secundaire lucht.

Als het hout te snel brandt, kan dit komen doordat de schoorsteen te hard trekt of doordat de deur niet goed genoeg sluit.

Als de kachel te weinig warmte geeft, kan stoken met nat hout de oorzaak zijn.

Rook of stankoverlast kan worden veroorzaakt doordat de schoorsteen niet goed genoeg trekt. Controleer of het rookkanaal/de schoorsteen verstopt is en controleer ook de hoogte van de schoorsteen ten opzichte van de omgeving.

Roetvorming in de schoorsteen kan komen door het gebruik van nat hout of doordat er te weinig secundaire lucht bij de verbranding komt.

RECYCLEN EN AFVOEREN VAN AFVAL

Neem contact op met de plaatselijke overheid voor het verantwoord recycleren en afvoeren van afval.

GARANTIE

Op uw nieuwe kachel wordt een garantie van 5 jaar op fabricagefouten verleend. Uw aankoopfactuur geldt als documentatie voor de aankoopdatum. De garantie is niet van toepassing op schade als gevolg van een verkeerde bediening, bijvoorbeeld oververhitting, een verkeerde aansluiting of schade die is ontstaan als gevolg van invloed van buitenaf van fysieke aard.

De garantie dekt geen schade aan vervangbare onderdelen, transportkosten in verband met garantiereparaties of montage/demontage bij garantiereparaties.

De garantie vervalt bij onbevoegde veranderingen aan de warmtebron.

Gebruik bij reparatie uitsluitend reserveonderdelen die door Westfire worden aanbevolen.



TEKNOLOGISK INSTITUT

Akkrediteret prøvningsorgan, DANAK-akkreditering nr. 300
Notificeret prøvningsorgan med ID-nr. 1235

Prøvningsattest IV

Uddrag af rapport nr. 300-ELAB-2187-EN og 300-ELAB-2275-EN samt bedømmelse af emissionsegenskaber af 27-3-2017

Emne: Brændeovne WF36 og WF 36 sokkel

Rekvirent: Varde ovne AS

Pottemagervej 1, DK-7100 Vejle

Procedure:

X	Prøvning efter DS/EN13240/A2:2004
X	Prøvning efter NS3058-1 & -2 (partikelmåling)
X	Emissionsmåling af støv og OGC

Prøvningsresultater

Akkrediteret prøvning af brændeovn iht. EN 13240 er foretaget med brænde der påfyres manuelt, og følgende resultater blev opnået:

Nominel ydelse:	7,2 kW
CO-emission:	0,06 % - henført til 13 % O ₂
Virkningsgrad:	78 %
Røggastemperatur:	303 °C
Afstand til bagvæg:	175 mm (når der anvendes isoleret røgrør)
Afstand til bagvæg:	200 mm (normalopstilling mod brandbar væg)
Afstand til sidevæg:	450 mm (normalopstilling mod brandbar væg)

Emissioner iht. NS 3058 og/eller CEN/TS 15883:

Partikler efter NS 3058:	1,47 g/kg (tørstof) middelværdi (krav: ≤4)
Partikler efter NS 3058:	2,14 g/kg (tørstof) maksimalt (krav: ≤8)
OGC efter CEN/TS 15883:	47 mgC/Nm ³ ved 13% O ₂ (krav: ≤120)
Støv efter EN 16510-1:	3 mg/Nm ³ ved 13% O ₂ (krav: ≤30)

Bemærk venligst, at de oplyste værdier er et uddrag af prøvningsrapporten.
For yderligere oplysninger henvises til prøvningsrapporten, se nummer ovenfor.

Aarhus, den 16-4-2021  Jes Sig Andersen Senior specialist	Skorstensfejerpåtegning
---	-------------------------

På baggrund af ovennævnte emissioner attesteres det hermed, at fyringsanlægget opfylder emissionskravene i bilag 1 til Bekendtgørelse nr. 541 af 27/4-2020 om regulering af luftforurening fra fyringsanlæg til fast brændsel under 1 MW.



TEKNOLOGISK INSTITUT

Akkrediteret prøvningsorgan, DANAK-akkreditering nr. 300
Notificeret prøvningsorgan med ID-nr. 1235

Prøvningsattest IV

Uddrag af rapport nr. 300-ELAB-2187-EN og 300-ELAB-2187-NS

Emne: Brændeovne WF 37 og WF37 sokkel

Rekvirent: Varde ovne AS

Pottemagervej 1, DK-7100 Vejle

Procedure:

X	Prøvning efter DS/EN13240/A2:2004
X	Prøvning efter NS3058-1 & -2 (partikelmåling)
X	Emissionsmåling af støv og OGC

Prøvningsresultater

Akkrediteret prøvning af brændeovn iht. EN 13240 er foretaget med brænde der påfyres manuelt, og følgende resultater blev opnået:

Nominel ydelse:	7,2 kW
CO-emission:	0,06 % - henført til 13 % O ₂
Virkningsgrad:	78 %
Røggastemperatur:	303 °C
Afstand til bagvæg:	100 mm (normalopstilling mod brandbar væg)
Afstand til sidevæg:	600 mm (normalopstilling mod brandbar væg)

Emissioner iht. NS 3058 og/eller CEN/TS 15883:

Partikler efter NS 3058:	1,47 g/kg (tørstof) middelværdi (krav: ≤ 4)
Partikler efter NS 3058:	2,14 g/kg (tørstof) maksimalt (krav: ≤ 8)
OGC efter CEN/TS 15883:	47 mgC/Nm ³ ved 13% O ₂ (krav: ≤ 120)
Støv efter EN 16510-1:	3 mg/Nm ³ ved 13% O ₂ (krav: ≤ 30)

Bemærk venligst, at de oplyste værdier er et uddrag af prøvningsrapporten.
For yderligere oplysninger henvises til prøvningsrapporten, se nummer ovenfor.

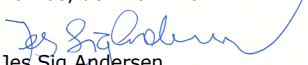
Aarhus, den 16-4-2021  Jes Sig Andersen Senior specialist	Skorstensfejerpåtegning
---	-------------------------

På baggrund af ovennævnte emissioner attesteres det hermed, at fyringsanlægget opfylder emissionskravene i bilag 1 til Bekendtgørelse nr. 541 af 27/4-2020 om regulering af luftforurening fra fyringsanlæg til fast brændsel under 1 MW.

