

bellfires. gas fires

**Handleiding Bellfires wifi box
in combinatie met Bellfires Gas app**



INHOUDSOPGAVE

	Pagina
1 Inleiding	5
2 Installatie van de Bellfires wifi box	5
2.1 Onderdelen	6
2.2 Aansluitingen ontvanger	8
2.3 Aansluitingen Bellfires wifi box	9
2.3 Installatie Bellfires wifi box	10
3 Instellen van de Bellfires Gas app	13
3.1 Installeren	13
3.2 Registreren	14
3.3 Verbind tablet of smartphone met de Bellfires wifi box	16
3.4 Haard instellen	19
3.5 Koppelen van extra mobiele apparaten	20
4 Bediening van de haard met de Bellfires Gas app	21
4.1 Startscherm	21
4.2 Verklaring symbolen	22
4.3 Menu functies	24

1 INLEIDING

Deze handleiding beschrijft de installatie van de Bellfires wifi box en het gebruik van de bijbehorende Bellfires Gas app voor de Bellfires gashaarden.

De Bellfires Gas app is geschikt voor gebruik voor op een smartphone of tablet en is gratis te downloaden via de Play Store (Android) of App Store (Apple).

Met behulp van de Bellfires Gas app worden de mogelijkheden van de haard uitgebreid. Het is mogelijk om de persoonlijke voorkeuren per gebruiker in te stellen. Tevens is het mogelijk om op afstand een storingsdiagnose uit te voeren.

Na installatie van de Bellfires wifi box blijft het nog steeds mogelijk om de haard met de bijgeleverde afstandsbediening te bedienen. Raadpleeg voor de bediening van de afstandsbediening het boekje "Gebruiksaanwijzing & Dagelijks Onderhoud".

2 INSTALLATIE VAN DE BELLFIRES WIFI BOX

BELANGRIJK



De installatie mag uitsluitend door een bevoegd persoon uitgevoerd worden.

2.1 ONDERDELEN

De besturingscomponenten bestaan uit de volgende onderdelen.



- Bellfires wifi box
Artikelnummer: 341645



- Ontvanger (te herkennen aan de blauwe sticker. De ontvanger met wifi functionaliteit is te herkennen aan een blauwe sticker.
Artikelnummer: 341644

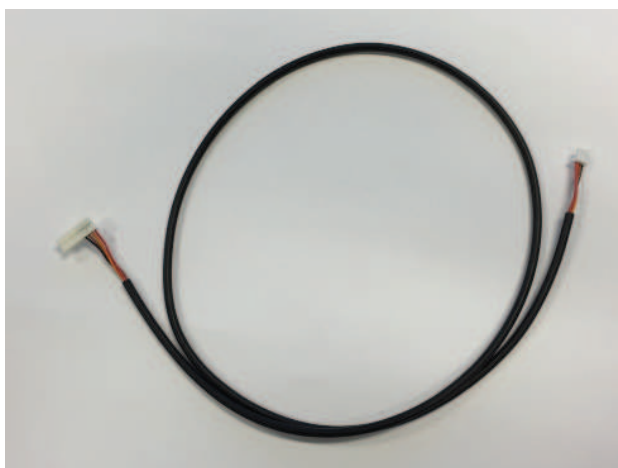

- Verbindingskabeltje tussen de Bellfires wifi box en ontvanger
Artikelnummer: 341647



- 230VAC / 6VDC adapter
Artikelnummer: 302092



- Handzender
Artikelnummer: 341643

Deze moet voorzien zijn van een blauwe sticker. Indien de afstandsbediening is voorzien van een groene of zilverkleurige sticker, is deze niet geschikt voor gebruik in combinatie met de Bellfires wifi box.

Neem in dat geval contact op met uw dealer.

2.2 AANSLUITINGEN ONTVANGER

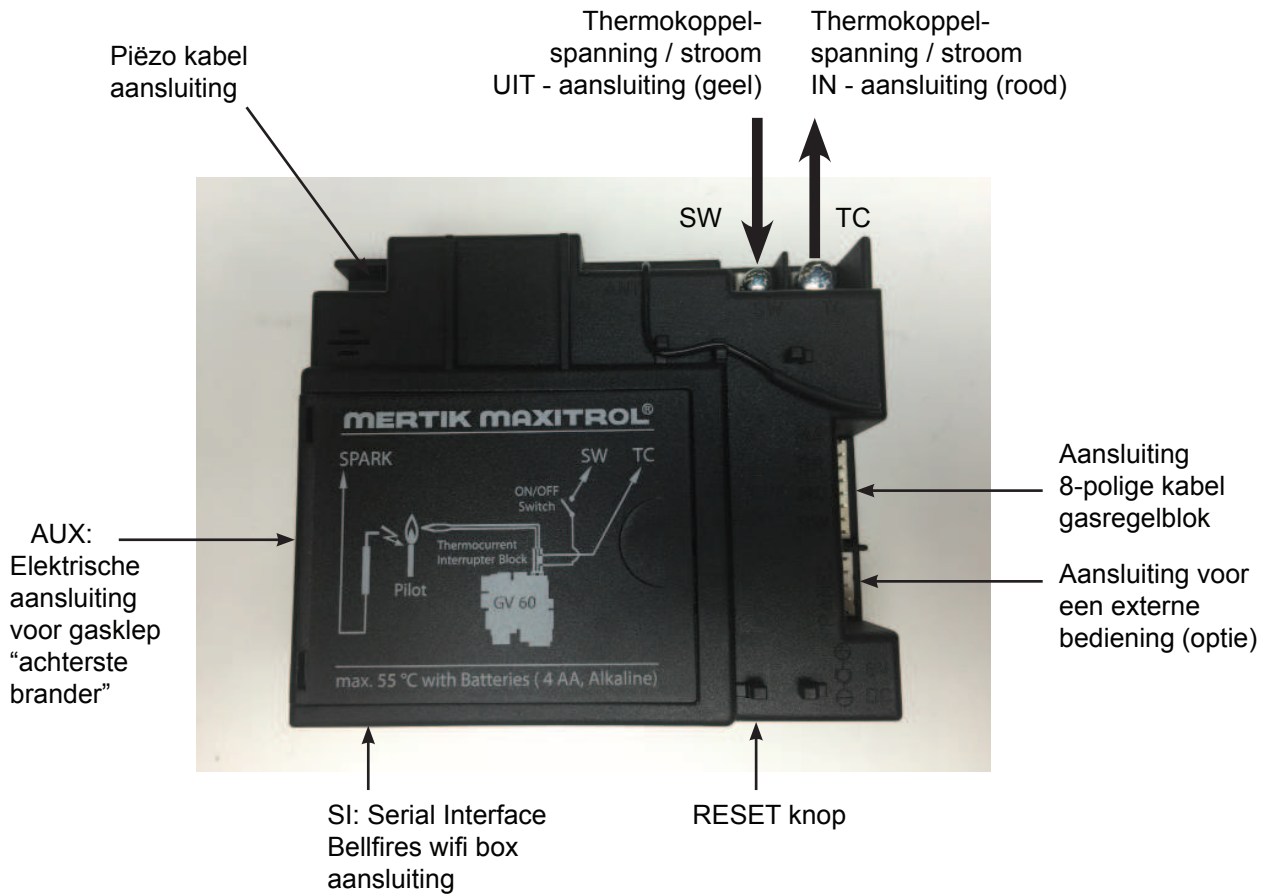

2.3 AANSLUITINGEN BELLFIRES WIFI BOX

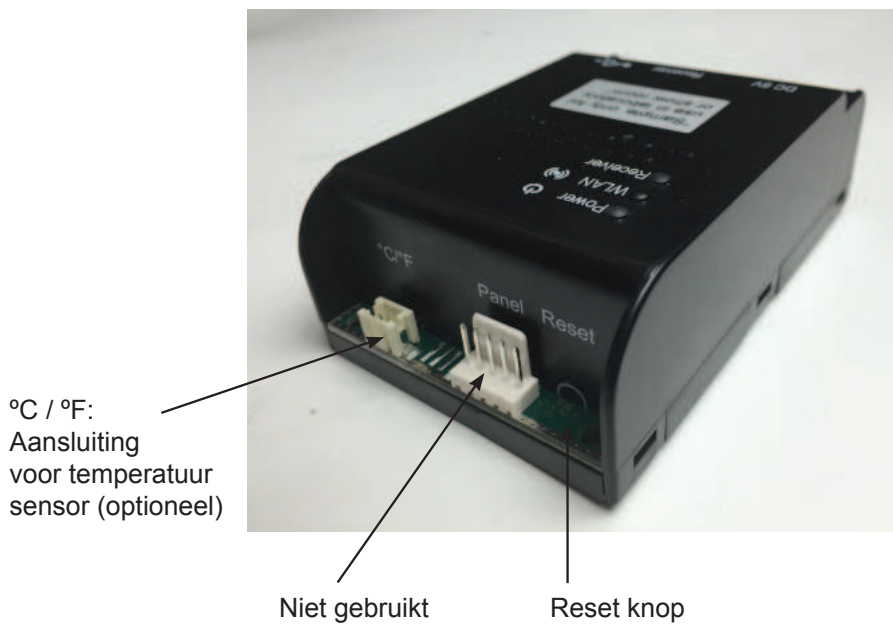

RESET mogelijkheden op Bellfires wifi box

Tijdsduur indrukken RESET knop	LED	Functie
1 seconde	Blauwe Power LED knippert iedere ½ sec.	Activeert “Acces-Point” mode gedurende 10 minuten. Gedurende deze tijd kan er verbinding met het thuisnetwerk worden gemaakt.
5 seconden	Blauwe Power LED knippert 2 keer per seconde.	Systeem reset.
10 seconden	Blauwe Power LED knippert 10 keer per seconde.	Herstellen fabrieksinstellingen, dit duurt ongeveer 2 minuten. (Gedurende deze tijd wordt de Bellfires wifi box weergegeven als “xpicowifi_xxxx”)
20 seconden	Blauwe Power LED knippert 20 keer per seconde.	Herstellen fabrieksinstellingen, en alle gebruiksdata, dit duurt ongeveer 2 minuten. (Gedurende deze tijd wordt de Bellfires wifi box weergegeven als “xpicowifi_xxxx”)

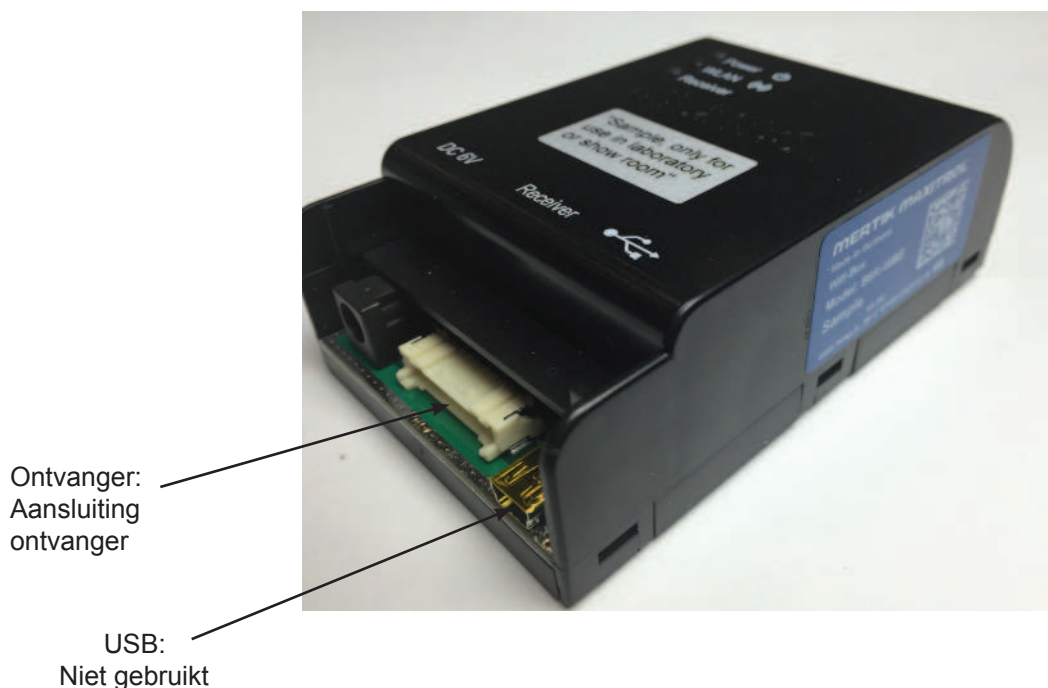

2.4 INSTALLATIE BELLFIRES WIFI BOX

Indien de haard niet is voorzien van de mogelijkheid om met behulp van wifi te bedienen, kan aan de hand van de onderstaande instructie de bestaande ontvanger vervangen worden door een ontvanger met wifi functionaliteit.

Tevens wordt beschreven hoe de Bellfires wifi box kan worden geïnstalleerd.

In dit geval moet ook de handzender worden omgewisseld voor een model dat geschikt is voor communicatie met de nieuwe ontvanger.

- Koppel de aangesloten ontvanger (te herkennen aan de groene sticker) (Ontvangers van vóór oktober 2015 zijn voorzien van een zilveren sticker) los en sluit de los gemaakte kabels aan op de nieuwe ontvanger (met blauwe sticker).
- Verbind de ontvanger met de Bellfires wifi box met behulp van de meegeleverde kabel. Zet dit kabeltje op de ingang "SI" van de ontvanger en de ingang "Receiver" van de Bellfires wifi box.
- Sluit de 6 VDC netstroom adapter aan op de ontvanger.
- Zodra de Bellfires wifi box is aangesloten lichten de LED's op.

LED		Status
Power	Blauw	Aan: netvoeding OK Uit: geen netvoeding
WLAN	Groen	Aan: verbonden met thuis netwerk Knipperend: "Access point" mode. Er kan verbinding met een thuisnetwerk worden gemaakt. Zie hoofdstuk 3 Uit: Geen netwerk gevonden
Ontvanger	Blauw	Aan: Bellfires wifi box is verbonden met ontvanger Uit: geen verbinding met ontvanger
Alle LED's		Knipperend: Bellfires wifi box wordt intern geconfigureerd

- Optioneel kan een externe temperatuur sensor op de Bellfires wifi box (°C/°F) worden aangesloten voor het meten van de ruimte temperatuur. Het uiteinde van de sensor moet geplaatst worden buiten het directe stralingsbereik van de haard. NB: Indien de externe temperatuur sensor niet is aangesloten wordt de ruimte temperatuur met de handzender gemeten.
- De Bellfires wifi box kan nu via de Bellfires Gas app ingesteld worden. De haard kan hierna met de Bellfires Gas app worden bediend.
- De haard kan tevens met de, bij de Bellfires wifi box meegeleverde, handzender worden bediend (te herkennen aan de blauwe sticker). Zodra de Bellfires wifi box is geïnstalleerd is het niet meer mogelijk om de haard met de "oude" handzender te bedienen.

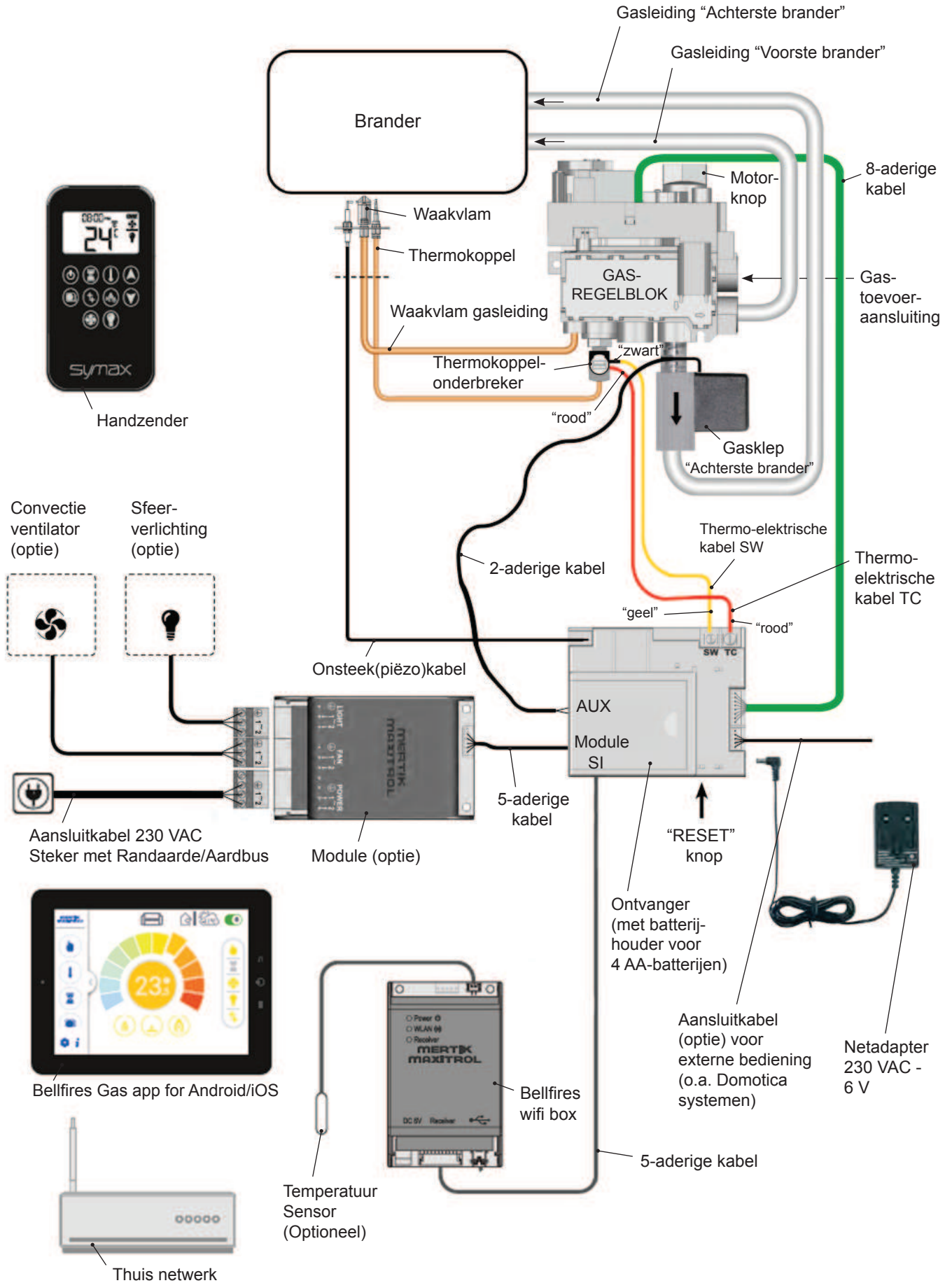

3 INSTELLEN VAN DE BELLFIRES GAS APP

De Bellfires Gas app is beschikbaar voor Apple en Android tablets en smartphones.

Minimum eisen tablet/smartphone - iOS 8.0 of Android 4.4

Zoek in de Google Play Store of in de Apple App Store op “Bellfires gas”.

De Bellfires Gas app is gratis te downloaden.

Zodra de Bellfires Gas app is gedownload kan deze geïnstalleerd worden.

Voor het instellen van de Bellfires Gas app heeft u de naam (SSID) en wachtwoord van uw wifi router nodig.

Systeem vereisten wifi-router:

- Geschikt voor IEEE 802.11n/g/b
- WPA2 encryptie
- Radio frequentie: 2,4 GHz band
- Wireless auto channel; automatisch zoeken naar wifi radio kanaal, vrij van interferentie
- Ondersteunt User Datagram Protocol (UDP)

Let op: Indien de wifi-router onderdeel is van een bedrijfsnetwerk of indien de router geschikt is om opgenomen te kunnen worden in een bedrijfsnetwerk, dient in de instellingen van de router het User Datagram Protocol (UDP) en/of broadcasting geactiveerd te zijn.

Indien het UDP protocol en/of broadcasting niet is geactiveerd is de router niet zichtbaar voor de wifi-box en kunnen deze niet met elkaar gekoppeld worden.

Raadpleeg voor het wijzigen van de router instellingen de bijbehorende gebruiksaanwijzing of neem contact op met de leverancier van de router.

Na het voltooien van de wifi-box met het thuisnetwerk kunnen, indien gewenst, de oorspronkelijke router instellingen weer worden hersteld. De verbinding tussen wifi-box en thuisnetwerk blijft dan gehandhaafd.

NB: In routers voor huishoudelijk gebruik is over het algemeen het UDP protocol altijd geactiveerd.

3.1 INSTALLEREN

De getoonde schermafbeeldingen zijn van een Apple iPad. Op een smartphone of Android tablet kan het getoonde scherm afwijken van de hier getoonde schermafbeeldingen.

Start de Bellfires Gas app op uw telefoon of tablet

TAAL

English Deutsch Francais **Nederlands** Espanol

TEMPERATUUR- EN TIJDSINSTELLINGEN

Temperatuur schaal °F °C

12/24 uur 12 **24**

Verder

- Selecteer de gewenste taal
- Selecteer de gewenste temperatuurschaal (°C of °F)
- Kies 12h of 24h klok
- Kies "Verder"

3.2 REGISTREREN

Alvorens gebruik te kunnen maken van de Bellfires Gas app dient u zich te registreren. Er kunnen meerdere personen geregistreerd worden. Door registratie is het mogelijk om een gebruikers account aan te maken, met uw persoonlijke instellingen.

REGISTREREN

Registreer om in te kunnen loggen.
Registratie is eenmalig.
Als u al een account heeft kunt u direct inloggen.

Registreren

INLOGGEN

E-mail:

Wachtwoord:

Om in te loggen moet u akkoord gaan met [algemene voorwaarden](#)

Wachtwoord vergeten **Terug** **Inloggen**

- Indien u nog geen account heeft dient u zich eerst te registreren

REGISTREREN

Naam: _____

Achternaam: _____

Adres: _____

Postcode: _____

Stad: _____

Land: _____

Telefoon: _____

- Vul de gevraagde gegevens in

Telefoon: _____

Dealer: _____

E-Mail: _____

Wachtwoord: _____

Bevestig wachtwoord: _____

Ik ga akkoord met de [Privacy Policy](#)

Terug **Registreren**

- Het email adres is de gebruikersnaam van uw account
- Het wachtwoord moet minstens 8 karakters bevatten
- Ga akkoord met de "Privacy Policy"
- Kies "Registreren"

Ga naar de inbox van uw e-mail en klik op de link ter bevestiging. Zodra de registratie succesvol heeft plaatsgevonden ontvangt u nog een e-mail ter bevestiging met de gegevens van uw account. Zodra u de bevestiging heeft ontvangen kunt u inloggen op de Belfires Gas app.

REGISTREREN

Registreer om in te kunnen loggen.
 Registratie is eenmalig.
 Als u al een account heeft kunt u direct inloggen.

Registreren

INLOGGEN

E-mail:

Wachtwoord:

Om in te loggen moet u akkoord gaan met [algemene voorwaarden](#)

Wachtwoord vergeten **Terug** **Inloggen**

- Keer terug naar de Bellfires Gas app
- Vul de inloggegevens in en ga akkoord met de voorwaarden
- Druk vervolgens op "Inloggen"

3.3 VERBIND TABLET OF SMARTPHONE MET DE BELLFIRES WIFI BOX

De in de haard geïnstalleerde Bellfires wifi box (zie hoofdstuk 2) creëert een eigen netwerk. Om de haard te kunnen bedienen met de Bellfires Gas app moet het netwerk van de Bellfires wifi box een verbinding tot stand brengen met uw eigen thuis netwerk (wifi router).

Controleer voordat met de verbindingsprocedure wordt begonnen:

- Beschikbaarheid thuis netwerk
- Naam en wachtwoord thuisnetwerk
- De SSID van de router is niet verborgen voor de wifi box
- Thuisnetwerk signaal is binnen bereik van wifi box
- Wifi router ondersteunt User Datagram Protocol (UDP)

Totaal 8 haarden kunnen worden gekoppeld.

➔ Log in op de Bellfires Gas app



Reeds verbonden Wi-Fi Boxen:

Nieuwe WiFi-Box verbinden +

App starten

- Kies "wifi box toevoegen; druk hiervoor op het + teken



- Kies OK
- Ga naar de wifi instellingen van uw smartphone of tablet en verbind met wifi netwerk **“myfire_WiFi-box_<number>”**

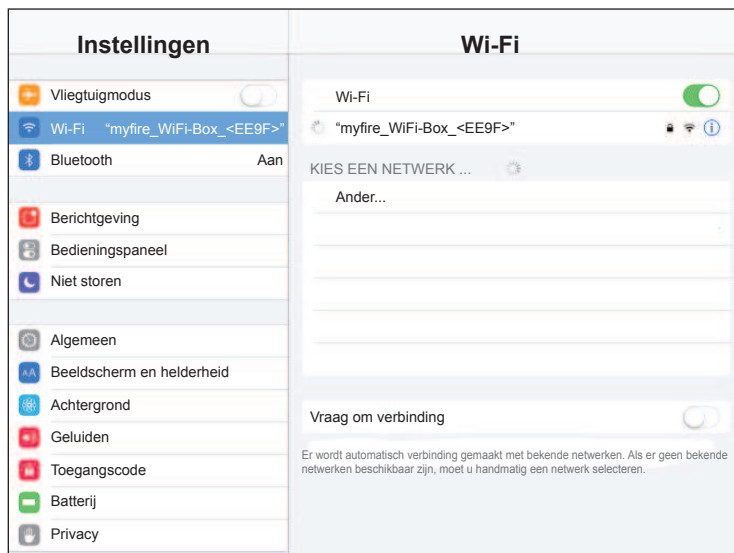

- Selecteer het netwerk **“myfire_WiFi-box_<number>”**
- Het kan een aantal minuten duren voordat de Bellfires wifi box wordt getoond.
- Het wachtwoord van de Bellfires wifi box is: **MYFIREPLACE**

Belangrijk: Indien de Bellfires wifi box na enkele minuten nog niet getoond wordt, dient de Bellfires wifi box gereset te worden door de reset knop 20 seconden ingedrukt te houden (zie ook pag. 9). De Bellfires wifi-box start hierna automatisch weer op. Zodra deze in het scherm getoond wordt kan verder worden gegaan met de installatie.

Gebruikers van iPhone of iPad met iOS 10.0 of hoger:
Zodra het netwerk “myfire_WiFi-box” is geselecteerd verschijnt de mededeling “Geen internetverbinding”. Deze melding kan genegeerd worden. Na selectie van het netwerk “myfire_WiFi-box” kan worden doorgedaan met onderstaande handelingen.



Verbindt Wi-Fi Box met uw thuis Wi-Fi netwerk

Geef uw haard een naam:

Thuis Wi-Fi naam (SSID):

Thuis Wi-Fi wachtwoord:

Terug **Verbinden**

- Keer terug naar de Bellfires Gas app en koppel de wifi box aan uw eigen netwerk.
- Vul hiertoe de volgende gegevens in
 - Naam van de haard (vrij te kiezen)
 - Naam thuisnetwerk (SSID)
 - Wachtwoord thuisnetwerk
 - Kies “Verbinden”



Verbind uw mobile apparaat met uw thuis Wi-Fi netwerk

Terug **Ok**

- Kies OK
- Ga naar de wifi instellingen van uw smartphone of tablet en verbindt met uw thuis wifi netwerk.
- Keer daarna terug naar de Bellfires Gas app



Verbinden

- Het kan een aantal seconden duren voordat de verbinding met uw smartphone of tablet tot stand is gebracht.

Let op: Verbinding is alleen mogelijk indien het zgn. UDP protocol van de wifi-router is ingeschakeld. Neem in voorkomende gevallen hiervoor contact op met de leverancier van de wifi-router. (zie ook paragraaf 3 van deze handleiding)

3.4 HAARD INSTELLEN

Zodra de Bellfires wifi box van de haard is gekoppeld aan uw thuisnetwerk kunnen de specificaties van de haard op de Bellfires Gas app worden ingevuld.

BEVESTIG HAARD INSTELLINGEN

Firename

Haard naam:

Symbol

Ventilator

Verlichting

- Zet een vinkje achter opties waarover uw haard beschikt. **LET OP: De dubbele brander staat omschreven als AUX**

NB: Indien de haard niet is voorzien van de optionele ventilator en/of verlichting zal de app deze opties niet weer-geven.

Tijd instellingen: Huidige: 01-03-00 19:11:50

i

Signaal sterkte ●●○○○

Wi-Fi-Box 1.3 / 20

Ontvanger b8.10 / 40.2b

Afstandsbediening B6R-H8TV21P - N/A

Terug **Voltooien**

- Kies voltooiën zodra alle gegevens zijn ingevuld. (scroll hiervoor naar beneden)

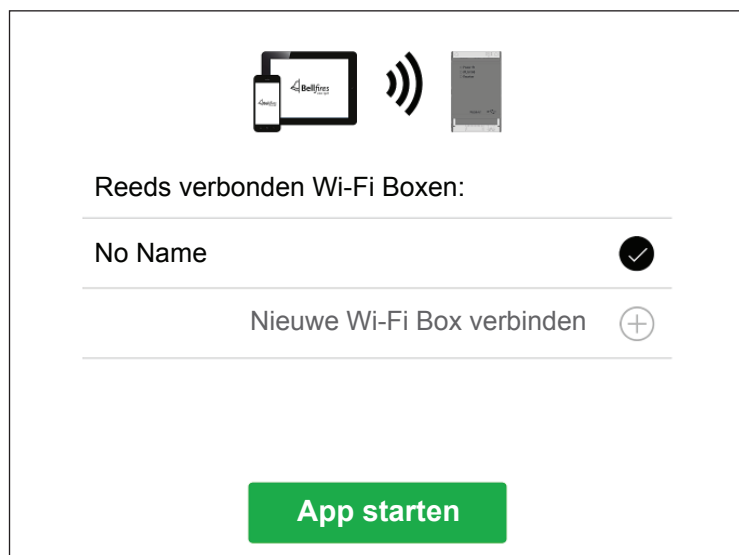

- Betekenis symbolen:

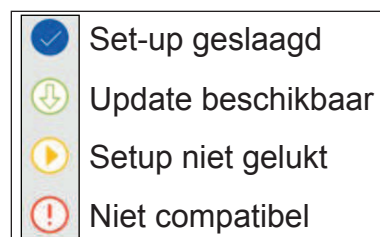

Indien  wordt getoond in het scherm, dan wordt aangeraden om eerst de update te downloaden en te installeren alvorens verder te gaan met deze installatie.

De Bellfires Gas app is nu klaar voor gebruik.

3.5 KOPPELEN VAN EXTRA MOBIELE APPARATEN

Nadat u een eerste keer een mobiel apparaat hebt gekoppeld met de Bellfires wifi box, kunt u een ander mobiel apparaat koppelen.

- Download de Bellfires Gas app van de App Store of Google Play op het mobiele apparaat dat u wilt koppelen
- Start de Bellfires Gas app
- Log in op de Bellfires Gas app (zie ook pagina 15).
- De Bellfires Gas app zal de gekoppelde wifi boxen tonen. Vervolgens drukt u op "App starten".

U kunt nu de haard bedienen vanaf het mobiele apparaat.

NB: Let erop dat het mobiele apparaat gekoppeld is met hetzelfde wifi netwerk waarmee ook de Bellfires wifi box is gekoppeld tijdens de initiële installatie-procedure.

4 BEDIENING VAN DE HAARD MET DE BELLFIRES GAS APP

4.1 STARTSCHERM:

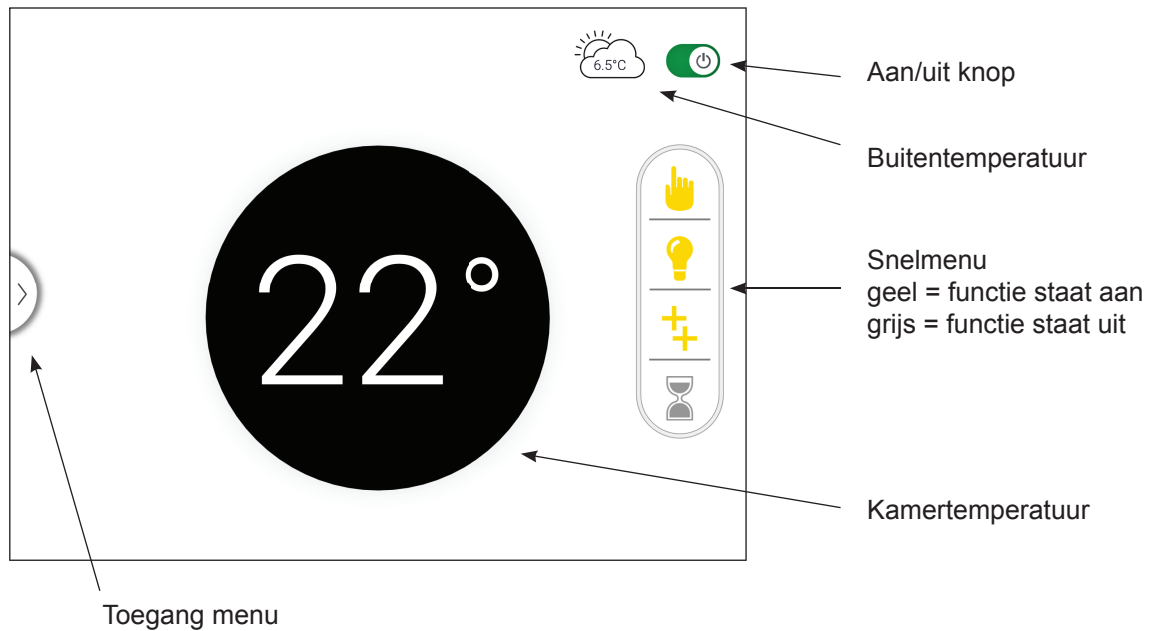

Een geactiveerde functie wordt als geel icoon getoond in het rechtermenu. De getoonde symbolen kunnen per ingesteld profiel verschillen.





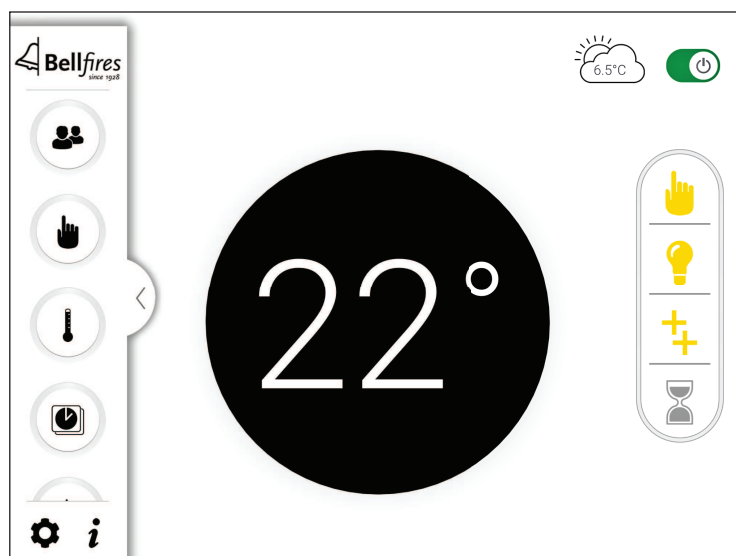

Door middel van drukken op





wordt het hoofdmenu uitgeklaapt.

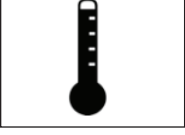

4.2 VERKLARING SYMBOLEN

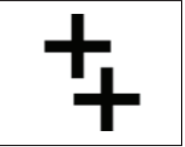
	<p><u>Aan /uit</u> Schakelt de haard aan of uit. Na uitschakelen van de haard, duurt het ca. 30 seconden voor de haard weer kan worden ingeschakeld.</p>
	<p><u>Buitentemperatuur</u> Zodra de Bellfires Gas app is verbonden met het thuisnetwerk wordt hier de buitentemperatuur getoond.</p>
	<p><u>“Power”</u> Aan of uit zetten van functies.</p>
	<p><u>Profielen</u> Hiermee kunnen maximaal 4 verschillende persoonlijke bedienings profielen worden ingesteld.</p>
	<p><u>Handmatige bediening</u> Handmatig aanpassen van de vlamhoogte. De thermostaatfunctie is uitgeschakeld.</p>
	<p><u>Thermostaat</u> Op basis van de gemeten kamertemperatuur en de gewenste ingestelde kamertemperatuur wordt de vlamhoogte aangepast.</p>
	<p><u>Timer</u> Met de timer kan tijdsduur worden ingesteld waarna de haard wordt uitgeschakeld.</p>
	<p><u>Programma modus</u> In de programma modus kunnen tot 8 verschillende instellingen voor de tijd en temperatuur worden ingesteld.</p>

	<p><u>ECOWave</u> De vlamhoogte wordt automatisch gevarieerd volgens één van de 3 beschikbare vlambeeld programma's. Tevens kan de duur van een vlambeeld programma worden ingesteld.</p>
	<p><u>Ventilator (optioneel)</u> Indien de haard is voorzien van een convectie ventilator, kan hiermee de snelheid van de ventilator worden ingesteld.</p>
	<p><u>Verlichting (optioneel)</u> Indien de haard is voorzien van verlichting, wordt hiermee het licht aan- of uitgezet dan wel gedimd.</p>
	<p><u>AUX</u> Schakelen tussen enkele brander en dubbele brander.</p>
	<p><u>Kinderslot</u> Door het inschakelen van het kinderslot worden alle bedieningsfuncties uitgeschakeld met uitzondering van de UIT-knop.</p>
	<p><u>Instellingen</u> Algemene instellingen van de haard.</p>
	<p><u>Help</u> Toegang tot helppagina's voor de diverse functies in de app.</p>

Als binnen één van de functies, gedurende een halve minuut het scherm niet wordt aangeraakt, gaat de app automatisch naar het start scherm. De geselecteerde functie (bijv. timer, licht of ecowave) blijft op de achtergrond actief, zolang deze niet door de gebruiker wordt uitgeschakeld.

4.3 MENU FUNCTIES

Profielen

Er kunnen in totaal 4 bedieningsprofielen worden opgeslagen.

The screenshot shows a user interface for selecting a profile. At the top right, there are icons for home, weather (6.5°C), and power. Below these are four circular profile icons labeled 1 (blue), 2 (brown), 3 (green), and 4 (red). To the right of the icons is a vertical menu with four icons: a hand pointing up, a lightbulb, a plus sign, and an hourglass.

Kies één van de vier profielen.
Zodra een profiel gekozen is verschijnt linksboven het “profielen” symbool en het geactiveerde profielnummer.

The screenshot shows the same interface as above, but profile 1 is now selected. The profile 1 icon has a blue border, and a small '1' with a people icon is visible in the top left corner.



Profielen

Binnen een profiel kunnen diverse instellingen worden opgeslagen. Zie hiervoor de beschrijving van de diverse onderdelen hieronder. Om een instelling op te slaan, kies “Yes” bij “Save to profile?”.

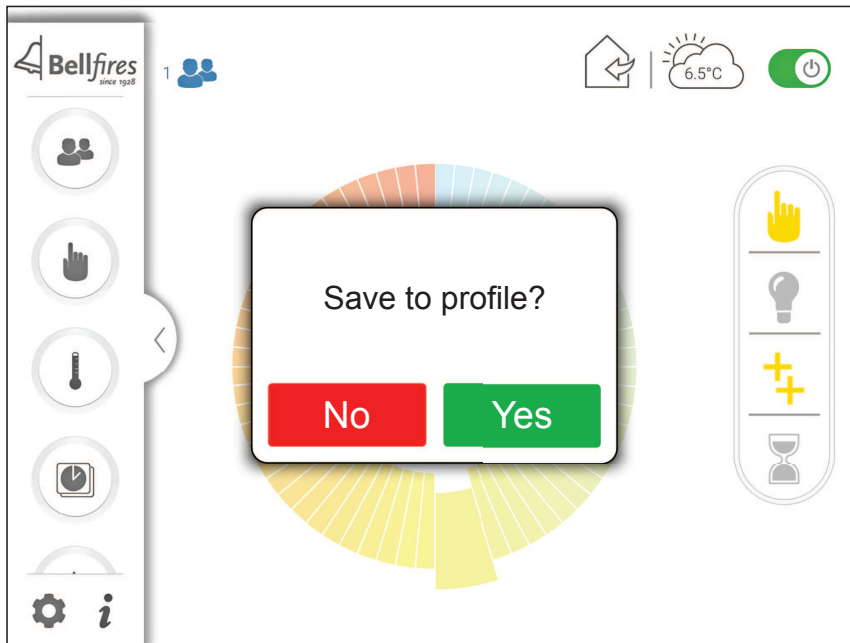

Om de profiel instellingen te stoppen, kies “No” bij “Save to profile?”.



Handmatige bediening

Pas de vlamhoogte aan door de vinger over de gekleurde cirkel te bewegen. In de uiterst linkse (laagste vlam) of uiterst rechtse stand (hoogste vlam) licht ook het betreffende vlamicoon aan de onderzijde van het scherm op.

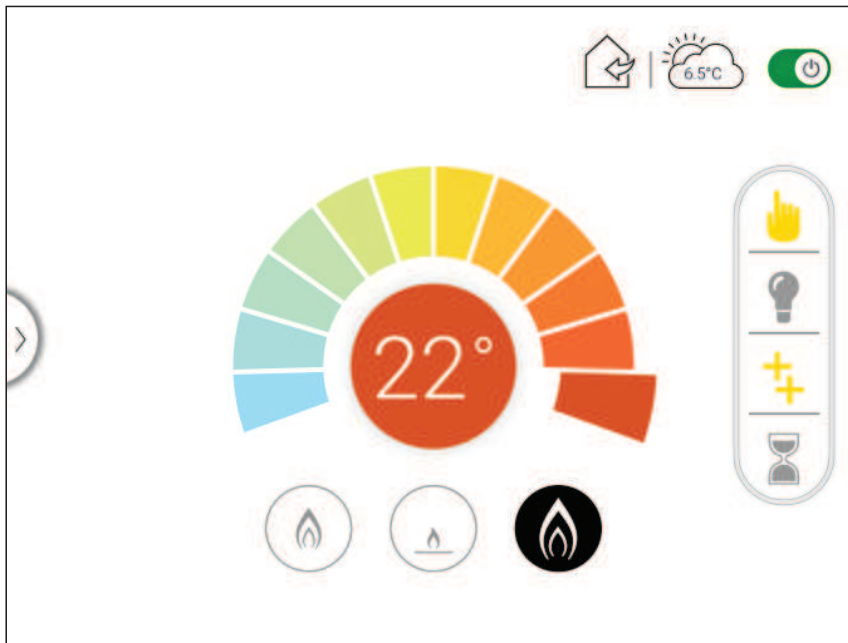

Door de 3 knoppen aan de onderzijde kan ook direct worden gekozen voor respectievelijk een lage vlamhoogte, waakvlamstand of een hoge vlamhoogte. In de cirkel knippert dan gedurende een aantal seconden “LO”, “STANDBY” (=waakvlam) of “HI”. De getoonde temperatuur is de gemeten kamertemperatuur.

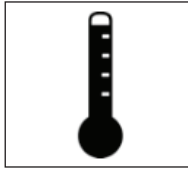

Thermostaat

Verander de ingestelde temperatuur door met de vinger over de gekleurde cirkel te gaan, of door één van de gekleurde cirkel segmenten aan te tikken.

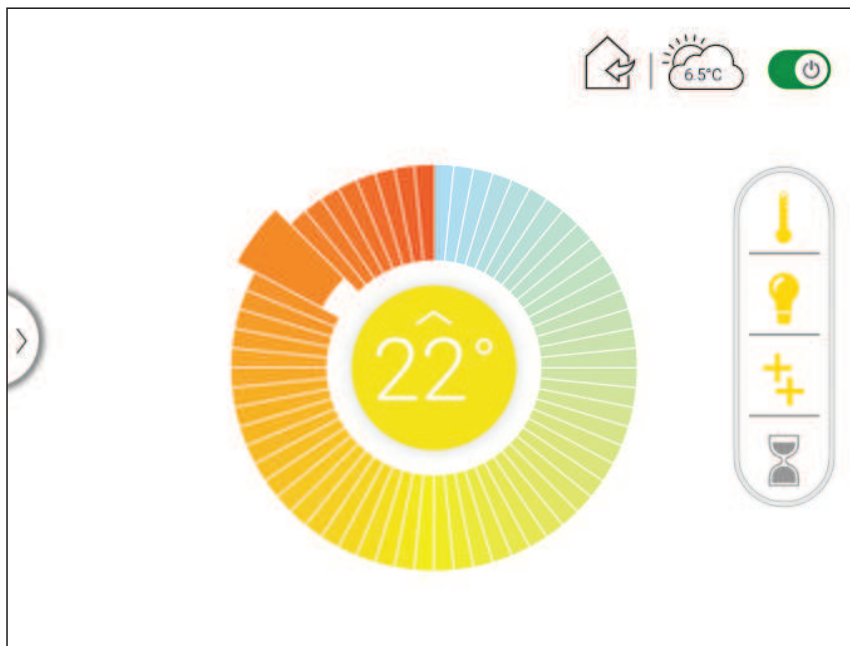

De getoonde temperatuur is de gemeten kamertemperatuur.
Na activatie van de thermostaat functie verschijnt het thermostaat symbool en "APP" in het venster van de handzender.



Timer

Met behulp van de timer kan de tijdsduur worden ingesteld voordat de haard zichzelf uitschakelt. De maximale instelbare tijdsduur is 09:59 uur. Start de timer door op de “power” knop aan de onderzijde van de timer te drukken. Door nogmaals op de “power” knop te drukken wordt de timer gestopt.

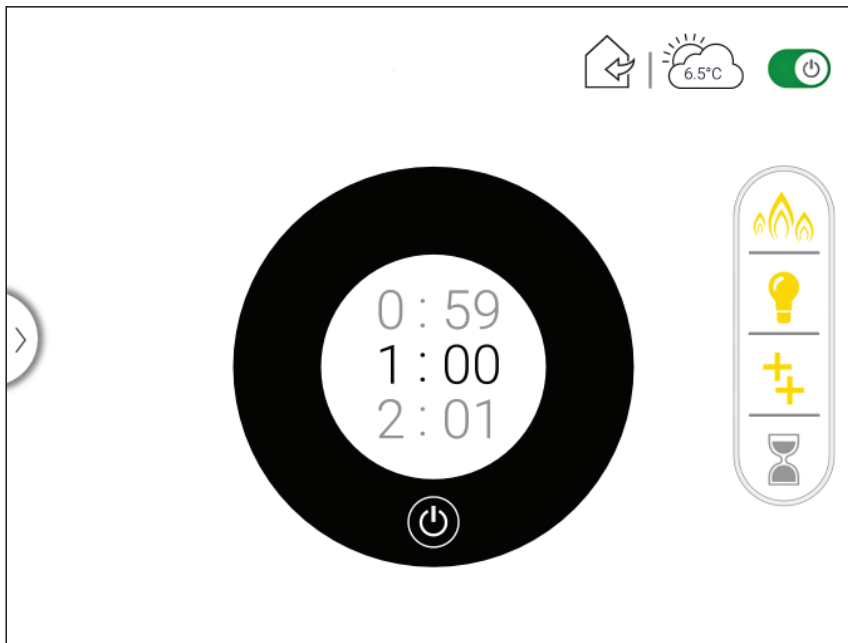



Programma modus

Een maximum van 8 tijdprogramma's kunnen worden ingesteld. Door op het cijfer van het programma te drukken kan de dag, tijd en de temperatuur worden ingesteld.





Programma modus

Met de groene segmenten zijn respectievelijk de start tijd en de temperatuur in te stellen.

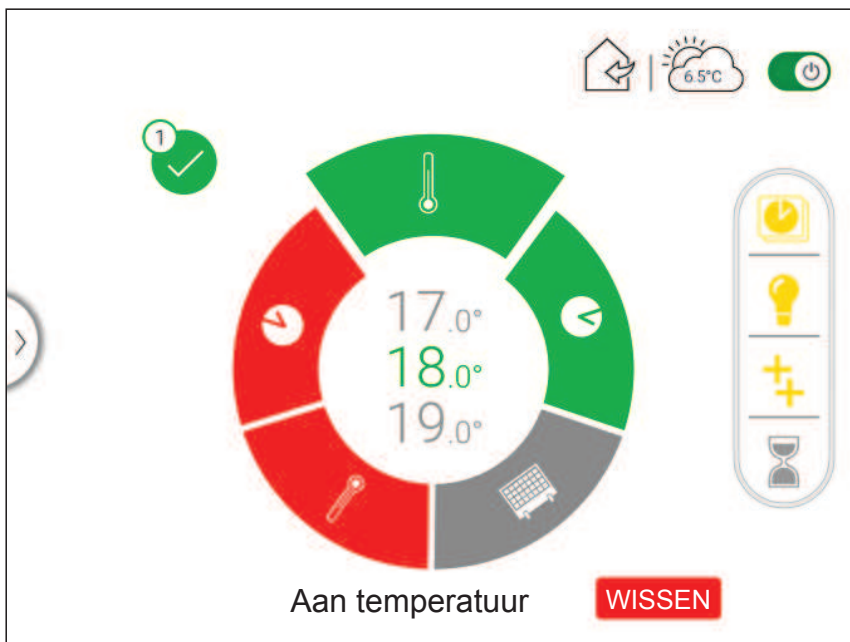
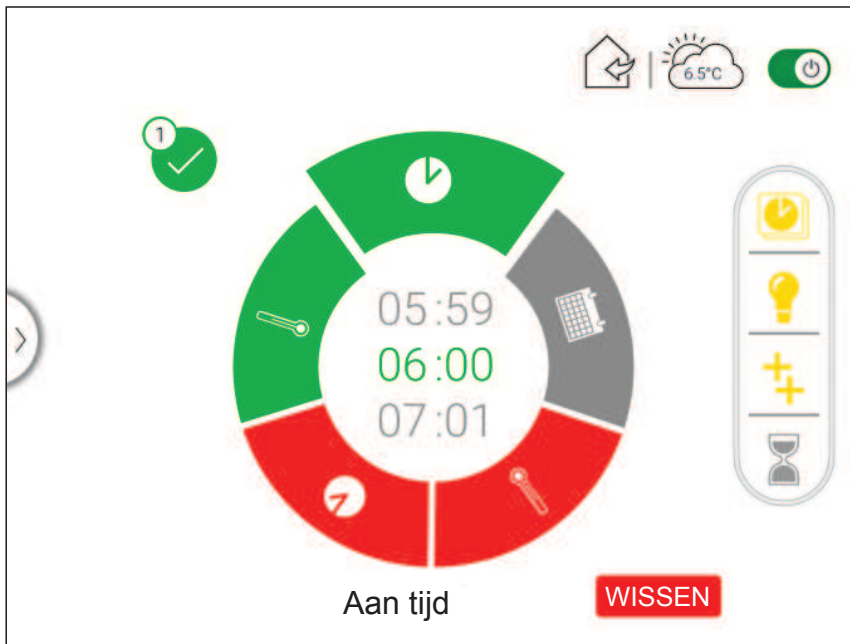

Met het grijze segment kan de dag of dagen van de week worden ingesteld.

Programma modus

Actieve dagen **WISSEN**

Met de rode segmenten wordt respectievelijk de eindtijd en de temperatuur, nadat deze tijd is bereikt, ingesteld. In plaats van de temperatuur kan ook de “standby” positie worden gekozen. Hierbij schakelt de hoofdbrander uit, maar blijft de waakvlam branden.



Programma modus

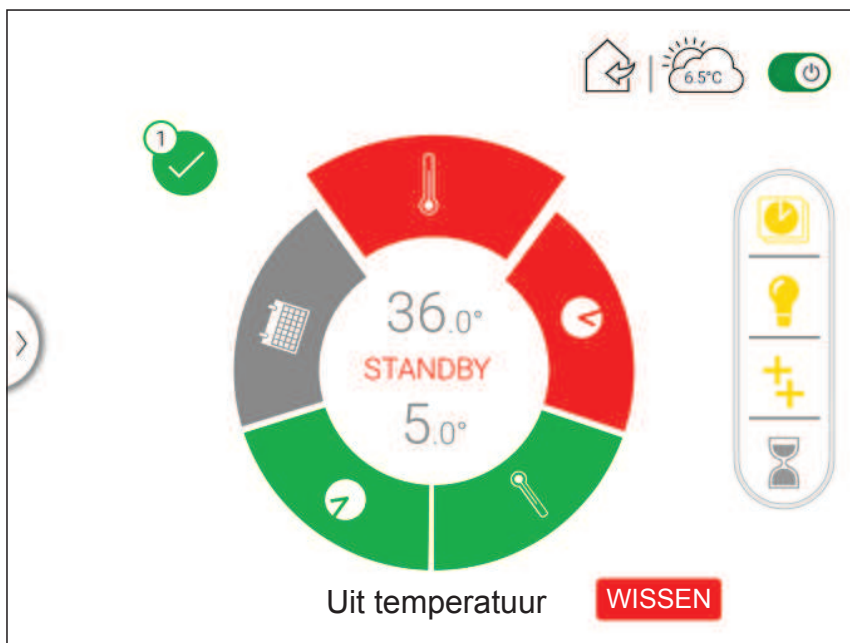

Keer terug naar het programma selectiescherm door op het vinkje linksboven te klikken.



Programma modus



In het selectie scherm kan een programma worden geactiveerd of ge-deactiveerd door op de "power" knop links van het programma te klikken. Na activatie van de programma modus functie verschijnt het programma modus symbool en "APP" in het venster van de handzender.

Belangrijk:

Controleer of de tijd, zoals ingesteld in de Bellfires Gas app, overeenkomt met de systeem-tijd van het mobiele apparaat waarmee u de Bellfires Gas app gebruikt. Ga hiervoor naar het menu "Instellingen" en kies bij "Haardinstellingen" de naam van de haard.

Vervolgens kunt u bij "Tijd instellingen" de ingestelde tijd controleren.

Indien de tijd niet juist is ingesteld, kunt u deze synchroniseren met de systeemtijd door op het symbool 🔄 te drukken.

Gebruiksaanwijzing

33



ECOwave

Er kan worden gekozen uit drie dynamische vlammenhoogten, die elk naar keuze om de 15, 20 of 25 minuten worden herhaald. Kies de vlamhoogte met de vlam iconen en pas de tijdsduur aan met de linkerknop. Aan de linkerzijde is de mogelijke gasbesparing zichtbaar.

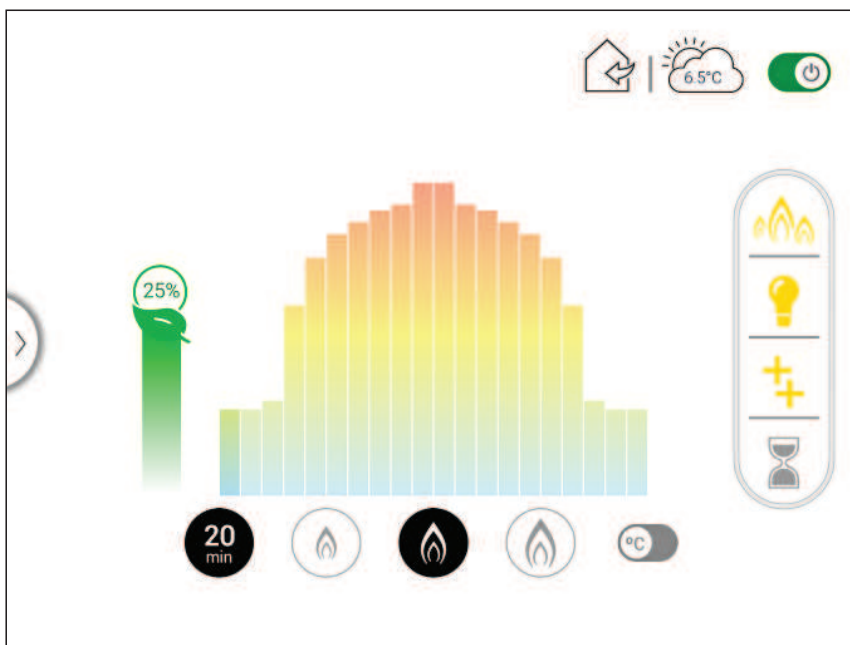
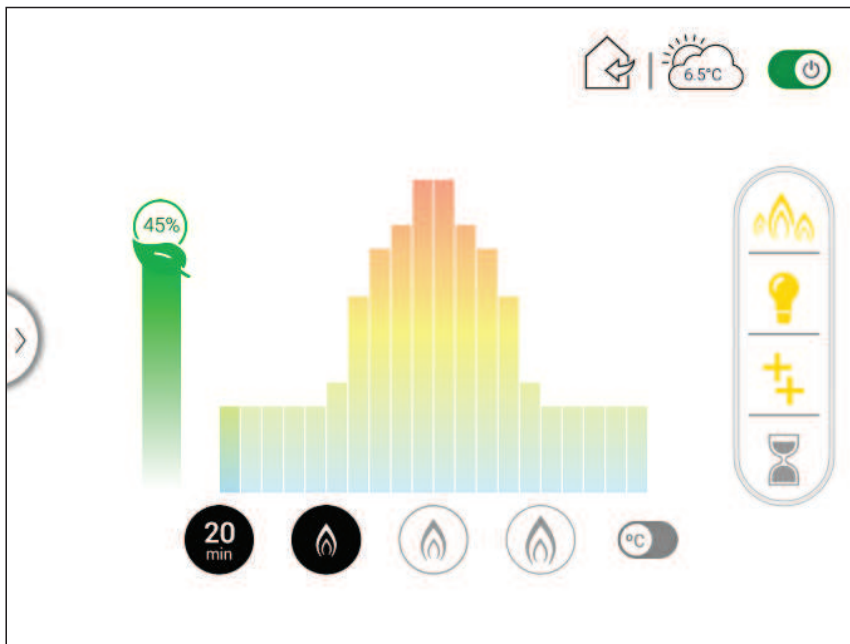



ECOwave

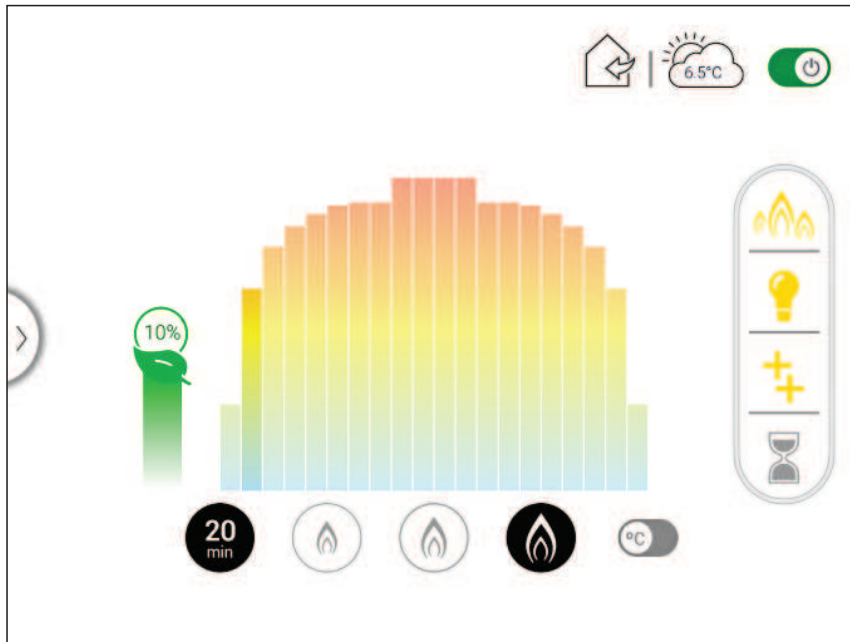

De thermostaat kan worden ingeschakeld door te drukken op de °C knop. De temperatuur wordt dan geregeld op de bij de thermostaatfunctie ingestelde temperatuur. De thermostaat werkt alleen in combinatie met het rechter vlampatroonverloop.

Na activatie van de ECOwave functie verschijnt het ECOwave symbool en "APP" in het venster van de handzender.



Ventilator (optioneel)

Regel de ventilator in de gewenste stand traploos van stand 1 (langzaam) tot stand 4 (snel).

Start en stop de ventilator met de “power” knop onderaan het scherm.

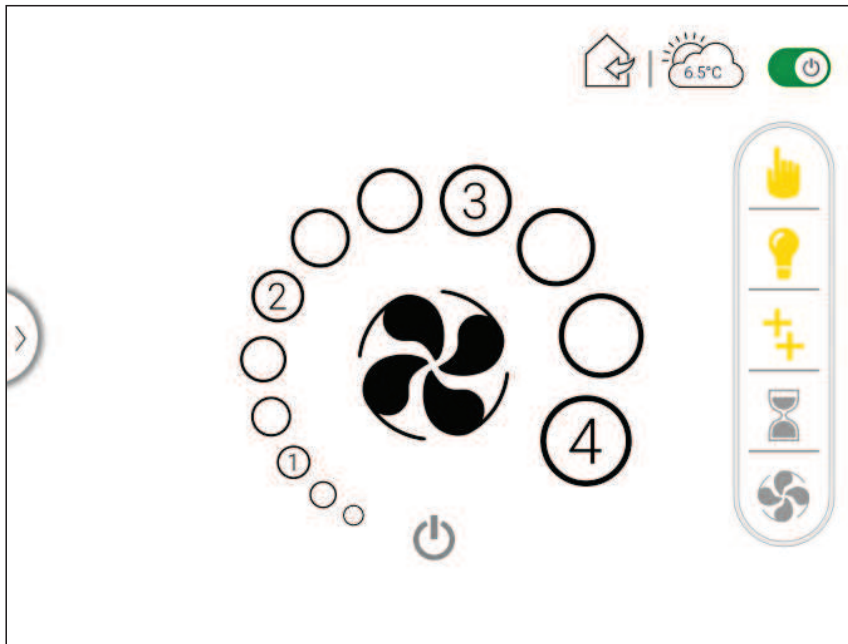

De ventilator start altijd op stand “4”. Na enkele seconden schakelt de ventilator naar de laatst ingestelde stand voordat de haard werd uitgeschakeld.

Na uitschakelen van de haard blijft de ventilator nog 10 minuten doordraaien.



Verlichting (optioneel)

Regel de lichtsterkte door over de lamp van boven naar beneden of omgekeerd te bewegen.

De lamp kan worden aan- of uitgezet met de "Power" knop rechtsonder.

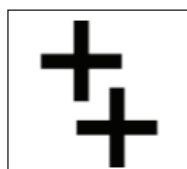
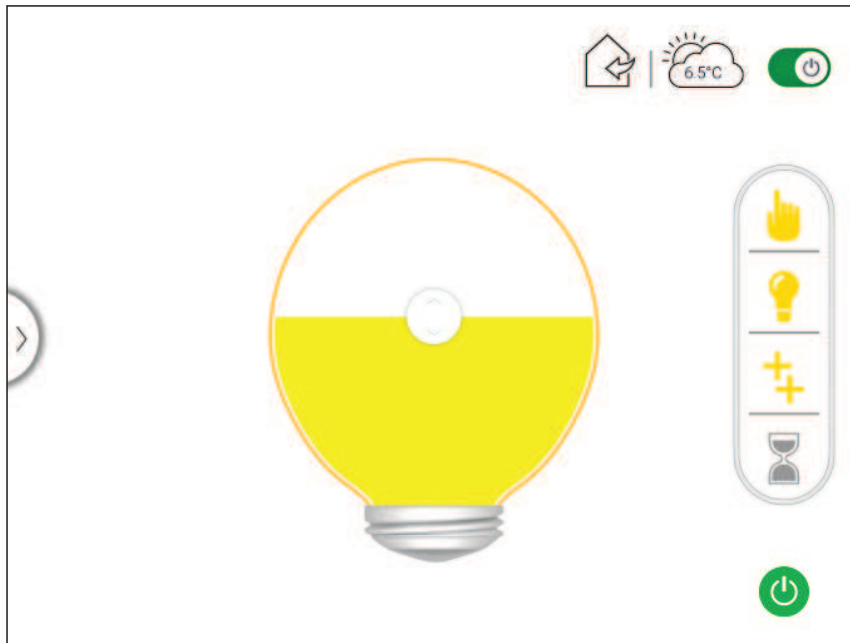

AUX (dubbele brander)

Alleen voor haarden voorzien van een dubbele brander (Centre Fire brander, Line Fire brander of een Premium Fire brander).

Schakel tussen een enkele brander en dubbele brander door het ++ symbool aan te klikken. Indien de beide branders actief zijn, wordt het ++ symbool in het rechter menu geel.



Kinderbeveiliging

Als de kinderbeveiliging is ingeschakeld is het alleen nog mogelijk om de haard uit te schakelen met de aan/uit knop. Alle overige functies zijn niet beschikbaar. Activeer de kinderbeveiliging door op het enkele seconden op het kindersymbool in het menu te drukken. Zodra de beveiliging is geactiveerd verschijnt het volgende scherm.





Kinderbeveiliging

Verwijder de kinderbeveiliging door eerst het kinderbeveiliging symbool in het linker menu ingedrukt te houden en na 2 seconden eveneens het kinderbeveiliging symbool bij de temperatuur indicator een aantal seconden in te drukken.

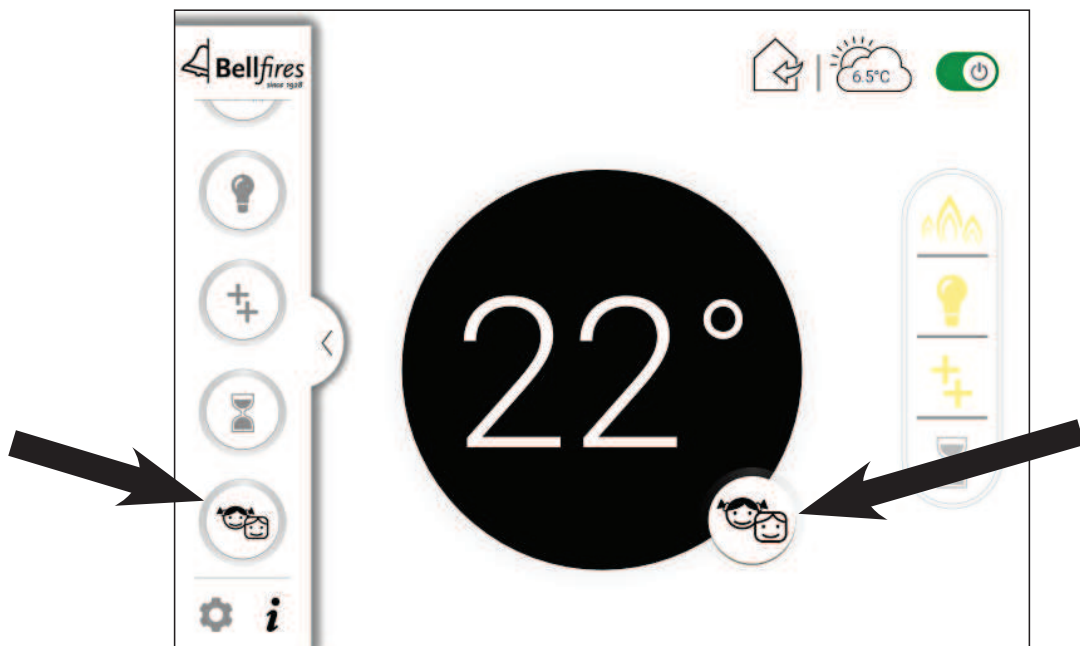

bellfires. gas fires

Uw Bellfires dealer

04 - 230217 - 342809